



CAYIN TECHNOLOGY

SERVIDOR DE ADMINISTRACIÓN DE CONTENIDOS (CMS)

Versión 7.5

Versión 8.0

Manual del usuario

CAYIN TECHNOLOGY CO., LTD.

8F-2, NO. 577, Linsen N. Rd.,
Taipei City 104, Taiwán, R.O.C.

TEL: +886-2-2595 1005

FAX: +886-2-2595 1050

2011 © CAYIN Technology Co., Ltd.

Reservados todos los derechos

MSAL80/ES/110907



Acerca de CAYIN

CAYIN Technology ofrece una completa cartera de soluciones de señalización digital que incluye reproductores multimedia, servidores y software para diversas aplicaciones comerciales, como instituciones educativas, transporte, comercio, hoteles, comunicación corporativa, finanzas y organismos públicos. En CAYIN tenemos como objetivo seguir siendo un socio fiable para nuestros clientes internacionales, habiendo configurado con gran éxito diversas aplicaciones de referencia por todo el mundo. Para facilitar la implementación de los productos de CAYIN, también proporcionamos servicios a medida para satisfacer la cada vez mayor demanda del mercado de un número casi ilimitado de aplicaciones.

Aviso de copyright

Copyright © 2011 CAYIN TECHNOLOGY CO., LTD. Reservados todos los derechos.

Todo el contenido de este manual es propiedad intelectual de CAYIN Technology Co., Ltd. ("CAYIN"). No se puede reproducir, transferir, distribuir, almacenar de ninguna forma ni traducir a ningún idioma sin permiso previo por escrito de CAYIN ninguna parte de este manual, incluidos los productos y el software descrito en él. Las especificaciones y la información de este manual pueden cambiar en cualquier momento sin que sea necesario notificar tales cambios a ninguna persona.

Aviso de marca comercial

Todos los nombres de marcas, iconos y marcas comerciales que aparecen en este manual son propiedad exclusiva de sus respectivos propietarios.

Descargos de responsabilidad

EL CONTENIDO DE ESTE MANUAL SE PROPORCIONA "TAL CUAL". CAYIN NO REALIZA NINGUNA OTRA MANIFESTACIÓN NI GARANTÍA, EXPRESA NI IMPLÍCITA, CON RESPECTO AL CONTENIDO DEL PRESENTE DOCUMENTO Y RENUNCIA ESPECÍFICAMENTE A LAS GARANTÍAS IMPLÍCITAS DE COMERCIABILIDAD O AJUSTE A UN FIN DETERMINADO. EN NINGÚN CASO SERÁ RESPONSABLE CAYIN, SUS DIRECTIVOS, EMPLEADOS O AGENTES, DE NINGÚN DAÑO INDIRECTO, ESPECIAL O DIRECTO (INCLUIDOS DAÑOS POR LUCRO CESANTE, PÉRDIDA DE FUNCIONES O DATOS Y SIMILARES), AUNQUE SE HAYA AVISADO A CAYIN DE LA POSIBILIDAD DE TALES DAÑOS DEBIDOS A DEFECTOS O ERRORES EN ESTE MANUAL O EN EL PRODUCTO.

CONTENIDO

Acerca de CAYIN.....	ii
Aviso de copyright	ii
Aviso de marca comercial	ii
Descargos de responsabilidad	ii
1. Visión general de CMS	1
1-1 CMS-PERFORMANCE	2
1-1-1 Especificaciones.....	2
1-1-2 Vista frontal	3
1-1-3 Vista posterior	3
1-2 CMS-MINI	4
1-2-1 Especificaciones	4
1-2-2 Vista frontal	5
1-2-3 Vista posterior	5
1-3 Principales características.....	6
1-4 Instalación de CMS	8
1-5 Arranque e inicio de sesión	9
2. Control de acceso	10
2-1 Creación y administración de carpetas	11
2-1-1 Adición/eliminación de carpetas multimedia	11
2-1-2 Asignación del modo de acceso a la carpeta.....	13
2-1-3 Carga de archivos en el servidor de actualización de contenido CMS.	15
2-2 Creación y administración de grupos	16



2-2-1 Adición de grupos	17
2-2-2 Edición de grupos	18
2-2-3 Eliminación de grupos.....	19
2-3 Agregación	20
2-4 Creación y administración de cuentas	23
3. Administración del reproductor.....	26
3-1 Lista de clientes	27
3-2 Supervisar reproductores SMP en Google Maps	28
4. Servidor RTB	31
5. Administración de recursos	34
5-1 Administrador de máscaras.....	35
5-2 Programa	37
5-2-1 Crear un conjunto de programas	37
5-2-2 Editar programa: Máscara	38
5-2-3 Editar programa: Multimedia.....	39
5-2-4 Editar programa: Presentación de imágenes.....	43
5-2-5 Editar programa: Ticker	44
5-2-6 Editar programa: HTML/Flash	46
5-2-7 Finalizar el programa	47
5-3 Lista de reproducción de vídeo.....	48
5-3-1 Editar lista de reproducción de vídeo.....	48
5-3-2 Importar/exportar lista de reproducción de video	50
5-4 Lista de reproducción Web.....	51

5-4-1 Editar lista de reproducción Web	51
5-4-2 Importar/exportar lista de reproducción Web	55
5-5 Administrador de fuentes	56
5-5-1 Adición de fuentes a reproductores SMP	56
5-5-2 Aplicación de fuentes en reproductores de la serie SMP-PRO	57
5-5-3 Aplicación de fuentes en reproductores de la serie SMP-WEB	58
6. Programación central.....	60
6-1 Adición de un período de programación	61
6-2 Máscara.....	62
6-3 Multimedia	65
6-3-1 Agregar programa - vídeo.....	65
6-3-2 Agregar programa - imagen	68
6-3-3 Agregar programa - transmisión de vídeo	71
6-3-4 Agregar programa - entrada de vídeo	72
6-4 Presentación de imágenes.....	72
6-5 Ticker	75
6-6 Lista de reproducción Web.....	79
6-7 Volumen	81
6-8 Adición de un programa de emergencia	83
6-8-1 Configuración de un programa de emergencia	83
6-8-2 Activar programa de emergencia	84
6-9 Importar/Exportar programa.....	86
6-10 Prioridad de programas.....	86
7. Configuración de sistema y de red	87



7-1 Estado del sistema	88
7-1-1 Información básica	88
7-1-2 Información avanzada	89
7-1-3 Información de firmware	89
7-2 Configuración del sistema.....	90
7-2-1 Establezca la hora del sistema.....	91
7-2-2 Establecer reinicio automático	92
7-2-3 Cambiar el puerto de servicio de SuperMonitor 3.....	92
7-2-4 Cambiar la clave de encriptación de SuperMonitor 3.....	93
7-2-5 Definir idioma	93
7-2-6 Mantenimiento del sistema.....	94
7-2-7 Importar/exportar/restaurar configuraciones	95
7-3 Configuración de red	96
7-4 CMS y Firewall NAT	97
8. REGISTRO	98

1 ■ **Visión general de CMS**

1-1 CMS-PERFORMANCE	2
1-1-1 Especificaciones.....	2
1-1-2 Vista frontal	3
1-1-3 Vista posterior	3
1-2 CMS-MINI.....	4
1-2-1 Especificaciones	4
1-2-2 Vista frontal	5
1-2-3 Vista posterior	5
1-3 Principales características	6
1-4 Instalación de CMS	8
1-5 Arranque e inicio de sesión	9



El Servidor de administración de contenidos (CMS) de CAYIN está especialmente diseñado para administrar los reproductores de señalización digital en instalaciones medianas y grandes. Ofrece funciones de actualización automática de contenido, edición de listas de reproducción y programación centralizada para aplicaciones que requieren la administración centralizada y la agrupación de la distribución de contenidos por LAN o Internet. Gracias a la administración de derechos de acceso de CMS, los administradores pueden utilizar las funciones de autenticación y control de acceso para asignar una autorización a cada usuario y administrar los respectivos grupos de reproductores. Además, el servidor CMS también admite la función de transmisión en tiempo real (p. ej. transmisión en directo de un canal de TV).

1-1 CMS-PERFORMANCE

1-1-1 Especificaciones

Dimensiones	88 x 482 x 450 mm (al x an x pr); estante (rack) 2U
Material	Acero
Color	Negro
Peso	13,5 kg (puede diferir de un modelo a otro)
Almacenamiento	Disco duro de 3,5 pulgadas y 160 GB (ampliable a petición)
Transmisión de vídeo	8 canal como máximo
Cuentas de usuario	Número ilimitado de cuentas (incluidas 3 cuentas predeterminadas)
Administración de contenidos	Permite la administración de 250 reproductores SMP

1-1-2 Vista frontal



- 1.** Indicador de encendido **2.** USB×2 **3.** PS/2 **4.** Encendido **5.** CD-ROM

1-1-3 Vista posterior



- 1.** Entrada de vídeo×4 (opcional) **2.** Entrada de línea×4 (opcional)
3. COM **4.** Ethernet **5.** VGA **6.** PS/2 **7.** Conector de alimentación



1-2 CMS-MINI

1-2-1 Especificaciones

Dimensiones	65 x 320 x 334 mm (al x an x pr)
Material	Aluminio
Color	Negro
Peso	4 kg
Almacenamiento	HD IDE 160 GB, 3,5"
Transmisión de vídeo	1 canal como máximo
Cuentas de usuario	Hasta 30 cuentas (incluidas 3 cuentas predeterminadas)
Administración de contenidos	Permite la administración de 40 reproductores SMP

1-2-2 Vista frontal



- 1.** USB×2 **2.** Indicador de red **3.** Indicador de disco duro
4. Indicador de encendido **5.** Encendido

1-2-3 Vista posterior

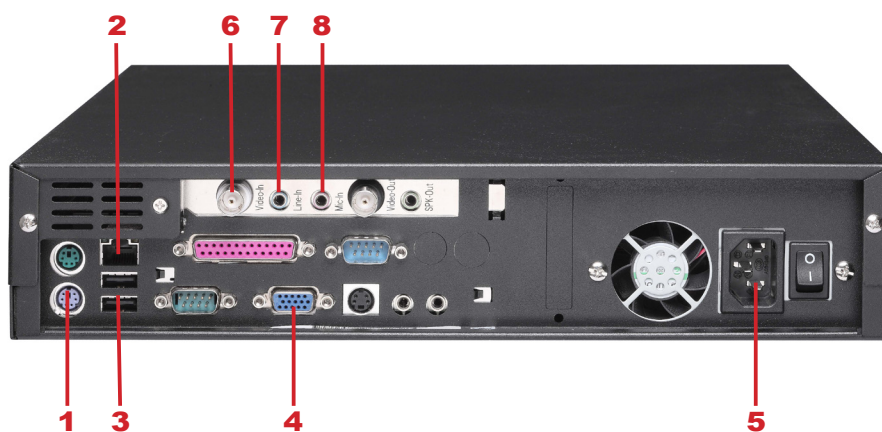

- 1.** PS/2 **2.** Ethernet **3.** USB×2 **4.** VGA **5.** Conector de alimentación
6. Entrada de vídeo (opcional) **7.** Entrada de audio (opcional)
8. Entrada de micro (opcional)



1-3 Principales características

Administración del reproductor multimedia

- Proporciona una completa lista de clientes, detallando todos los reproductores que controla el servidor de actualización de contenido CMS
- Permite la creación de grupos de reproductores multimedia para facilitar la administración sistematizada
- Administración remota de los reproductores multimedia en dos aspectos principales: actualización de contenidos y programación de listas de reproducción

Control de acceso

- Se pueden crear varias cuentas de usuarios, cada una de ellas con diferentes derechos de acceso
- Asegure el acceso al Administrador Web y a la carpeta de multimedia mediante nombre de usuario y contraseña

Actualización de contenidos

- Actualice y sincronice automáticamente contenido a todos los reproductores multimedia por grupos y agregaciones (grupos de dos capas)
- Sincronice listas de reproducción, máscaras y todo el contenido multimedia de la carpeta multimedia a los reproductores SMP
- Permite la creación de carpetas y subcarpetas para almacenar y organizar el contenido multimedia
- Permite la carga de contenido mediante FTP y entorno de red

Programación central

- Permite el control central de las listas de reproducción de todos los reproductores multimedia por grupos y agregaciones (grupos de dos capas)
- Edite listas de reproducción de vídeo, imágenes, tickers, máscara y volumen para la serie SMP-PRO
- Edite listas de reproducción de vídeo, lista de reproducción web y volumen para la serie SMP-WEB
- Podrá programar la lista de reproducción hasta los minutos semanalmente o programar un evento único
- Permite la edición de un número ilimitado de grupos de clientes
- Edición de programación de emergencia

RTB (Transmisión en tiempo real)

- Permite la asignación de cada señal de vídeo (NTSC y PAL) a un canal determinado
- Transcodificación y emisión de señales de audio/vídeo en tiempo real
- Transmisión de datos por secuencias a reproductores multimedia mediante unidifusión, multidifusión o difusión LAN
- (CMS-PERFORMANCE) Permite la administración de hasta 8 señales de vídeo por servidor, hasta 64 entradas para todo el sistema
- Compatible con la transmisión de transporte MPEG-2 Y MPEG-4 con calidad DVD, a una velocidad de bits de 1 Mbps a 5 Mbps (1 Mbps para CIF; 2 Mbps o más para D1 completo)



1-4 Instalación de CMS

1. Abra el paquete de CMS.
2. Conecte el cable de alimentación.
3. Conecte Ethernet al puerto LAN. (De manera predeterminada, CMS obtendrá una dirección IP de un servidor DHCP)
4. Pulse el botón de encendido para encender el sistema.
5. Una vez que arranque el sistema, escriba “**Administración de red**” en la consola de texto para comprobar la dirección IP del servidor. CMS obtendrá automáticamente la dirección IP del servidor DHCP.
6. Abra “**Administrador web**” desde el navegador de su PC; escriba **http://server_ip_address** en la barra de direcciones del explorador. La cuenta predeterminada del administrador es “**administrator**” y la contraseña, “**admin**”.

NOTA

También puede abrir la carpeta multimedia de cualquier reproductor mediante **CAYIN Device Seeker**. Seleccione el reproductor que desee conectar y haga clic en **[Abrir carpeta]**.

NOTA

Para conectarse a CMS y SMP, asegúrese de que su PC y el equipo se encuentran en la misma subred. Si no es así, puede ajustar la dirección IP de su PC o la de los dispositivos.

NOTA

Recomendamos el uso de IE 5 (o superior) o Mozilla Firefox.

NOTA

Si olvida la contraseña, puede conectar un teclado a CMS y escribir el texto en la consola de administración. Puede restablecer manualmente la contraseña a **"admin"**.

1-5 Arranque e inicio de sesión

Después de instalar CMS, inicie sesión y comience a administrar CMS a distancia en su propio PC.

1. Inserte el CD del producto en el CD-ROM y ejecute **"Cayin Device Seeker"** (\Tool\Device Seeker\cysrch.exe). También puede copiar este archivo en su PC para la futura administración.
2. Haga clic en **[Buscar]** y el buscador buscará todos los clientes SMP o servidores CMS disponibles en la misma red LAN. Seleccione un servidor CMS y haga doble clic en su nombre. También puede hacer clic en el nombre de un servidor y hacer clic en **[Abrir Web]**.

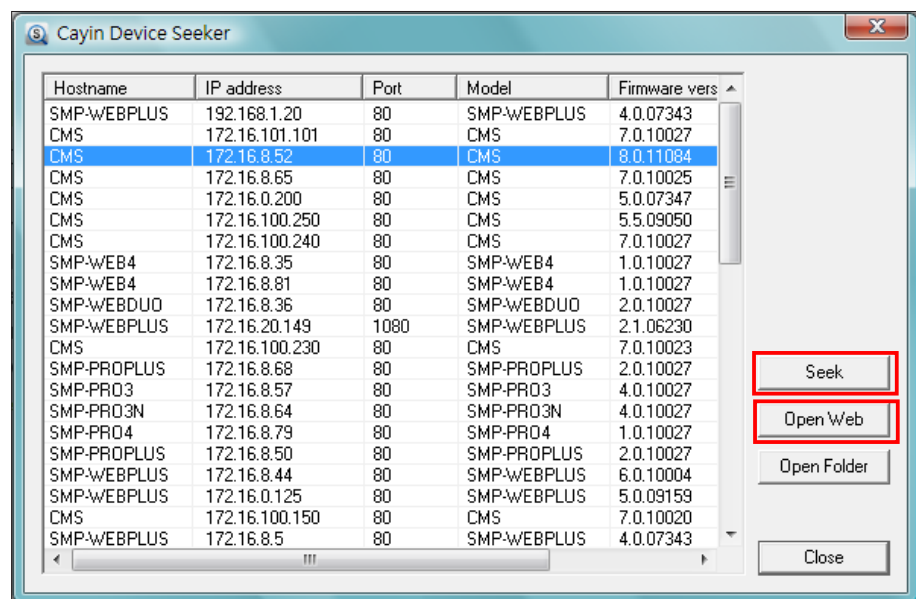

3. Haga clic en LOGIN en la página principal del Servidor CMS.

Escriba un nombre de usuario y una contraseña.

Nombre de usuario web predeterminado: **administrator**

Contraseña predeterminada: **admin**

Tras un inicio de sesión correcto, podrá comenzar a administrar el servidor CMS.

2 ■ Control de acceso



2-1 Creación y administración de carpetas	11
2-1-1 Adición/eliminación de carpetas multimedia	11
2-1-2 Asignación del modo de acceso a la carpeta.....	13
2-1-3 Carga de archivos en el servidor de actualización de contenido CMS.....	15
2-2 Creación y administración de grupos	16
2-2-1 Adición de grupos	17
2-2-2 Edición de grupos	18
2-2-3 Eliminación de grupos.....	19
2-3 Agregación.....	20
2-4 Creación y administración de cuentas	23

El servidor de actualización de contenido CMS permite que los administradores puedan administrar los derechos de acceso. Mediante el control de acceso, los administradores podrán crear cuentas y asignar autorización a cada cuenta para administrar los respectivos grupos de carpetas multimedia. Siga estos pasos:

1. Añada una nueva carpeta en la página **“ADMINISTRACIÓN DE CARPETAS”**;
2. Cree un grupo en la página **“GRUPO”** y asocie este grupo con una carpeta multimedia;
3. Cree cuentas de usuario en la página **“CUENTA”** y configure los derechos de acceso de las carpetas multimedia y las funciones.

2-1 Creación y administración de carpetas

Puede agregar, eliminar o editar la carpeta multimedia y configurar asimismo el modo de acceso en la página **“ADMINISTRACIÓN DE CARPETAS”**.

2-1-1 Adición/eliminación de carpetas multimedia

Utilice estos pasos para agregar una carpeta nueva.

1. Inicie sesión en el servidor de actualización de contenido CMS con la cuenta a la que se permite acceder a la función: **“CONTROL DE ACCESO > ADMINISTRACIÓN DE CARPETAS”**.
2. Haga clic en **[CONTROL DE ACCESO]** en la página principal y seleccione la subpágina **“ADMINISTRACIÓN DE CARPETAS”**.

NOTA

Consulte **“2-4 Creación y administración de cuentas”** para conocer la configuración detallada sobre las cuentas.



3. Escriba un nombre en el cuadro de texto "**Nombre de la carpeta multimedia**" y haga clic en [**Crear**].

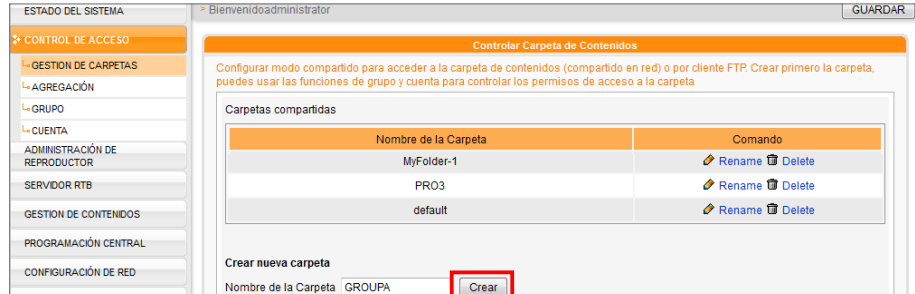

Utilice estos pasos para eliminar una carpeta.

1. Inicie sesión en el servidor de actualización de contenido CMS con la cuenta a la que se permite acceder a la función: "**CONTROL DE ACCESO > ADMINISTRACIÓN DE CARPETAS**"
2. Haga clic en [**CONTROL DE ACCESO**] en la página principal y seleccione la subpágina "**ADMINISTRACIÓN DE CARPETAS**".

NOTA

No puede eliminar la carpeta "**predeterminado**" ni aquellas carpetas que estén asociadas con grupos.

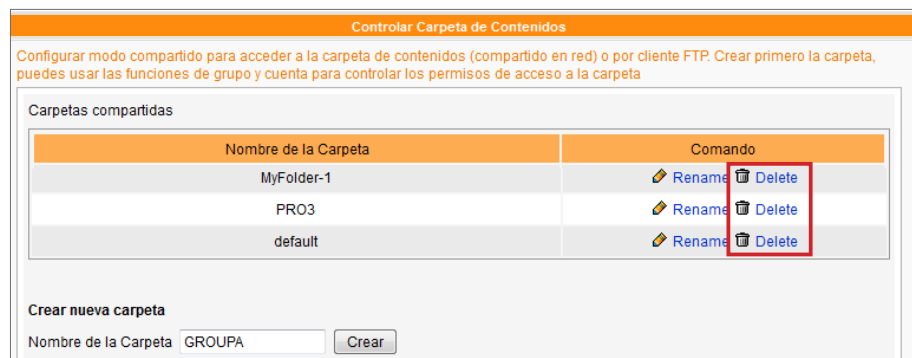

3. Localice el "**Nombre de la carpeta**" de la carpeta que desee eliminar. A continuación, haga clic en [**Borrar**] en la columna de comandos.

2-1-2 Asignación del modo de acceso a la carpeta

Puede asignar el modo de acceso de todas las carpetas en CMS de modo que los usuarios puedan acceder con la adecuada autorización.

Puede seleccionar un modo de acceso adecuado desde la siguiente tabla y cargar el contenido mediante "**Entorno de red**" o "**FTP**".

1. Inicie sesión en el servidor de actualización de contenido CMS con la cuenta a la que se permite acceder a la función: "**CONTROL DE ACCESO > ADMINISTRACIÓN DE CARPETAS**"
2. Haga clic en [**CONTROL DE ACCESO**] en la página principal y seleccione la subpágina "**ADMINISTRACIÓN DE CARPETAS**".
3. Seleccione un modo de acceso adecuado.

Seleccione uno de los modos de compartir carpetas

No compartir la carpeta de contenidos

Modo compartido (sin identificarse)

Modo de control de acceso

Permitir acceso tan solo por la dirección IP AÑADIR / Editar

No compartir la carpeta multimedia	Nadie puede acceder a la carpeta multimedia
Modo compartido (no es necesaria autenticación)	Todos los usuarios pueden acceder a la carpeta compartida sin autenticación.
Acceso controlado (es necesaria autenticación)	Únicamente los usuarios autorizados pueden acceder a la carpeta multimedia. Los usuarios sólo pueden acceder a las carpetas asociadas con los grupos que pueden administrar. Los usuarios deben iniciar sesión con nombre de acceso y contraseña.



Sólo se permite el acceso mediante una dirección IP:

Habilite esta función para permitir el acceso desde una dirección IP o subred determinadas en el “modo compartido” o “modo de acceso controlado”. Haga clic en [AÑADIR / Editar] y verá una ventana emergente.

Escriba la dirección IP o dirección IP parcial, por ejemplo, escriba “172.16.0.1” para permitir el acceso únicamente desde esta dirección IP o escriba “172.16.0.” para permitir el acceso desde todos los equipos de esta subred.

NOTA

CMS no admite FTP anónimo.

- Si desea acceder a la carpeta multimedia mediante FTP, haga clic en “Habilitar el servidor FTP”.

NOTA

Tipo de codificación del nombre de archivo: CMS y SMP utilizan **UTF-8** como codificación para los nombres de archivo. Si incluye caracteres no latinos en el nombre de archivo, le sugerimos que cargue los archivos en un PC con Windows XP o el SO más reciente; además, el software de FTP debe ser compatible con UTF-8. Si ignora si su SO o software es compatible con UTF-8, utilice únicamente el alfabeto latino o números, como en “abc01.mpg”.

Deshabilitar acceso FTP	Los usuarios no pueden acceder a la carpeta multimedia mediante FTP.
Habilitar el servidor FTP	Los usuarios pueden acceder a la carpeta multimedia mediante FTP. Los usuarios que deseen utilizar el servicio FTP, deberán tener cuentas que puedan acceder a la función “ Acceso de la carpeta multimedia por FTP ”. Los usuarios deberán iniciar sesión con nombre de usuario y contraseña para poder usarla.

Haga clic en [Guardar] en la parte inferior para guardar la configuración y haga clic en [Aplicar] en la columna izquierda para que la configuración entre en vigor.

NOTA

Sólo puede descargar **8192 archivos** y **256 carpetas** como máximo para cada grupo de **asignación**.

NOTA

Puede administrar las carpetas multimedia por FTP o por Entorno de red. Accederá a la misma carpeta multimedia y cargará o descargará los mismos datos de ambas maneras.

NOTA

El tamaño máximo para un archivo en la carpeta multimedia es de 2 GB. El reproductor de SMP no puede sincronizar archivos superiores o iguales a 2 GB.

NOTA

Si define el modo de acceso como "**Acceso controlado**", deberá especificar nombre de usuario y contraseña mientras crea la conexión.

NOTA

Le sugerimos que utilice un software de cliente FTP que admita la codificación UTF-8.

2-1-3 Carga de archivos en el servidor de actualización de contenido CMS.

Después de configurar la carpeta multimedia y el modo de acceso, puede usar uno de estos métodos para cargar los archivos en un servidor de actualización de contenido CMS.

Acceso a la carpeta multimedia mediante entorno de red

Puede utilizar el Explorador de archivos o Entorno de red en su PC y escribir \\cms.ip.address (p. ej. \\10.1.2.3) en la barra de direcciones. A continuación, podrá ver la carpeta multimedia que ha creado y comenzar a administrarla.

También puede usar **CAYIN Device Seeker** para abrir la carpeta si CMS y su PC se encuentran en la misma LAN. Consulte "**1-5 Arranque e inicio de sesión**" sobre el uso de **CAYIN Device Seeker**.

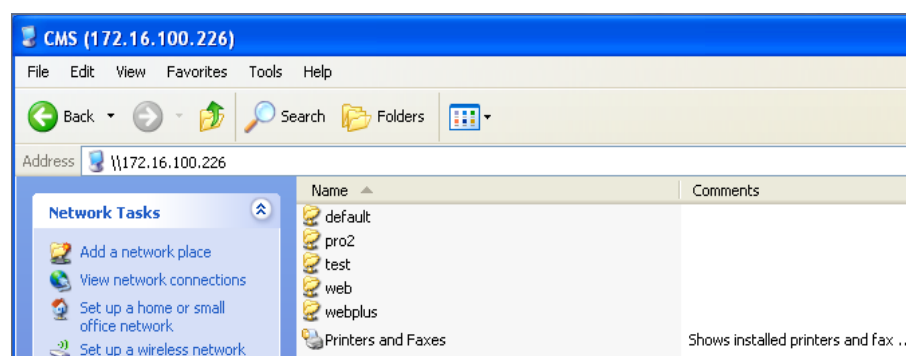

Uso de software de cliente FTP

Si habilita el acceso a las carpetas multimedia por FTP en la sección **2-1-2**, podrá elegir el software de cliente FTP que tenga en su PC. Tras especificar nombre de usuario y contraseña, podrá cargar o eliminar archivos en las carpetas multimedia.



NOTA

Los nombres de grupo y agregación distinguen entre mayúsculas y minúsculas y deberán estar en inglés.

2-2 Creación y administración de grupos

Puede agrupar los reproductores para facilitar su administración. Asigne una carpeta a un grupo y, a continuación, los reproductores del mismo grupo podrán recuperar automáticamente información y sincronizar el contenido en la correspondiente carpeta ubicada en CMS.

En muchos casos, el grupo es una solución sencilla y resulta suficiente para la administración de reproductores. Si necesita más de una capa para su administración de reproductores, puede considerar la **Agregación**, que se presentará en la **Sección 2-3**.

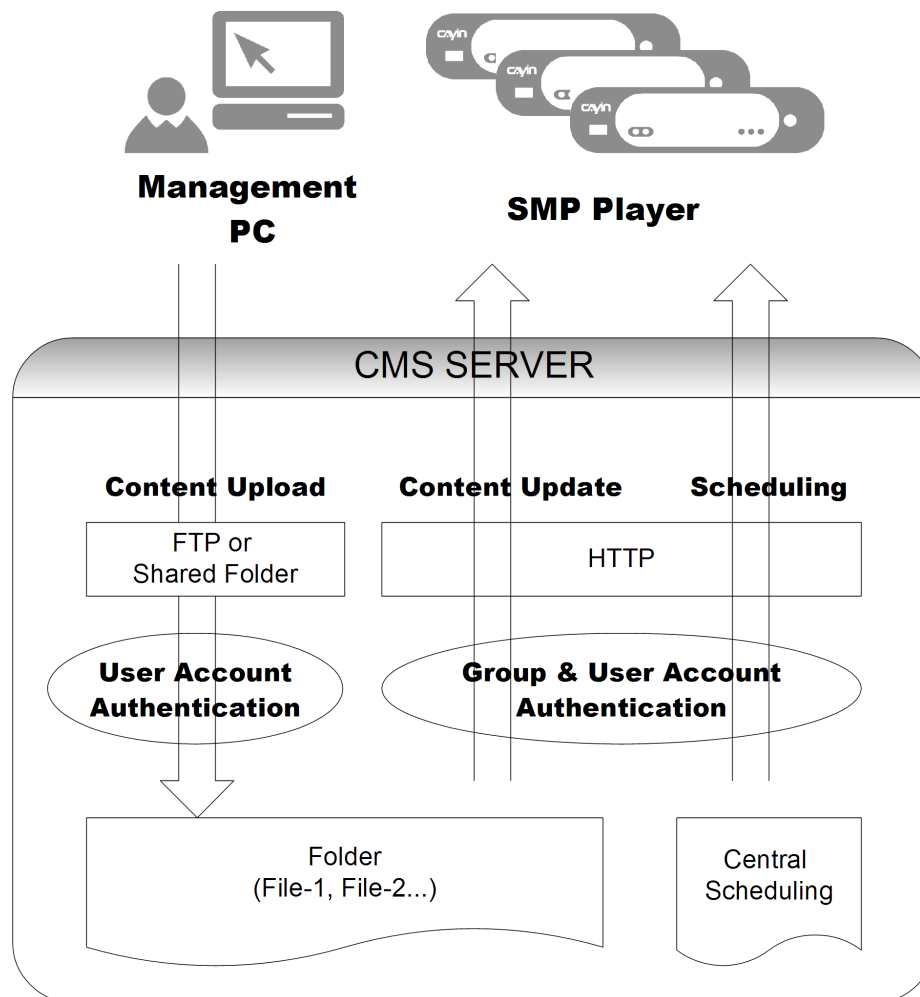

2-2-1 Adición de grupos

Siga estos pasos para agregar un grupo nuevo.

1. Inicie sesión en el servidor de actualización de contenido CMS con la cuenta a la que se permite acceder a la función: “**CONTROL DE ACCESO > GRUPO**”
2. Haga clic en [**CONTROL DE ACCESO**] en la página principal y seleccione la subpágina “**GRUPO**”.
3. Haga clic en el botón [**Añadir un grupo**] y verá una ventana emergente. Escriba un nombre de grupo en el cuadro “**Nombre de grupo**”. Seleccione “**Crear nueva carpeta**” y escriba un nombre para la carpeta. Haga clic en [**GUARDAR**]; a continuación, podrá crear un nuevo grupo y una nueva carpeta.
4. Si ya ha creado una carpeta en el servidor de actualización de contenido CMS, podrá hacer clic en “**Seleccionar una de las carpetas existentes**” y seleccionar una carpeta en el menú desplegable. Haga clic en [**GUARDAR**] para completar el procedimiento.

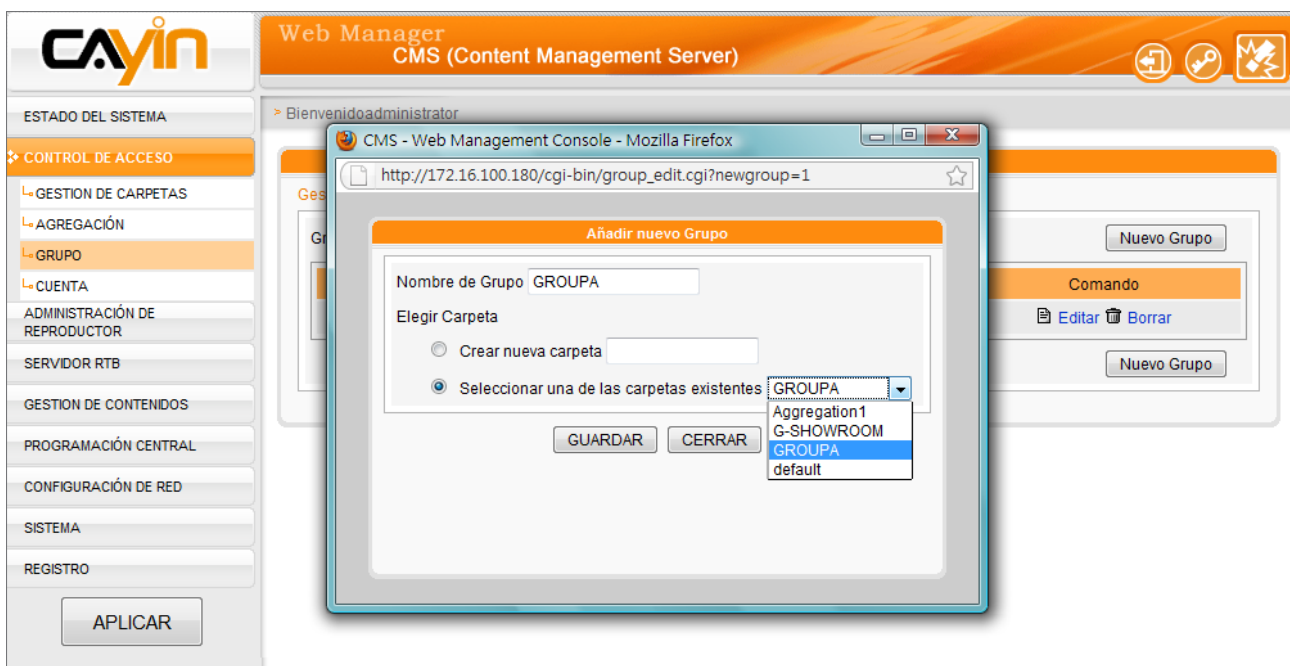



2-2-2 Edición de grupos

Puede modificar la configuración del "**Grupo**". Siga estos pasos:

1. Inicie sesión en el servidor de actualización de contenido CMS con la cuenta a la que se permite acceder a la función: "**CONTROL DE ACCESO > GRUPO**"
2. Haga clic en [**CONTROL DE ACCESO**] en la página principal y seleccione la subpágina "**GRUPO**".
3. Localice el nombre del grupo y haga clic en [**Editar**] en la columna "**Comando**". A continuación, podrá cambiar la configuración en la ventana emergente.

The screenshot displays the CMS Web Manager interface. The main window is titled 'Web Manager CMS (Content Management Server)' and shows a navigation menu on the left with 'CONTROL DE ACCESO' selected. The main content area is titled 'Gestionar Grupo' and contains a table with the following data:

Indice	Grupo	Carpeta	Comando
1	G-SHOWROOM	G-SHOWROOM	Edita Borrar
2	GROUPA	GROUPA	Edita Borrar

An 'Editar Grupo' modal window is open, showing the following fields:

- Nombre de Grupo: GROUPA
- Elegir Carpeta:
 - GROUPA
 - Aggregation1
 - G-SHOWROOM
 - GROUPA
 - default
- CERRAR button

4. Haga clic en [**GUARDAR**] y vuelva a la página principal. Haga clic en [**APLICAR**] y complete la configuración.

2-2-3 Eliminación de grupos

Puede quitar los grupos que ya no necesite.

1. Inicie sesión en el servidor de actualización de contenido CMS con la cuenta a la que se permite acceder a la función: “**CONTROL DE ACCESO > GRUPO**”
2. Haga clic en [**CONTROL DE ACCESO**] en la página principal y seleccione la subpágina “**GRUPO**”.
3. Localice el nombre del grupo y haga clic en [**Eliminar**] en la columna “**Comando**”. A continuación, podrá eliminar el grupo.

NOTA

Si el programa de agregación se solapa con el programa de grupo, el reproductor SMP reproducirá de forma predeterminada el programa de grupo. También puede configurar la opción de agregación “**Alta prioridad**” para anular la programación de grupo al configurar el programa.



Indice	Grupo	Carpeta	Comando
1	Group1	default	Edita Borrar
2	Group2	default	Edita Borrar
3	Group3	default	Edita Borrar



2-3 Agregación

Aquí puede agregar y administrar las “**agregaciones**”. De manera resumida, “**Agregación**” es un concepto de “**grupo de grupos**”, lo cual significa que puede añadir un grupo a una agregación y administrar el contenido y los programas para varios grupos al mismo tiempo. Por ejemplo, si asigna el reproductor1 al grupo1 y el grupo1 a la agregación1, el reproductor1 reproducirá los archivos en grupo1 y agregación1 según la prioridad que establezca. Esto resulta práctico para usuarios que deseen que reproductores de grupos diferentes reproduzcan los mismos archivos. Puede agregar y editar la agregación aquí para administrar varios grupos de modo rápido y flexible.

NOTA

No puede incluir un grupo en diferentes agregaciones. Si no desea que el administrador de la agregación acceda a sus grupos, consulte el Capítulo 2-4 para obtener más información.

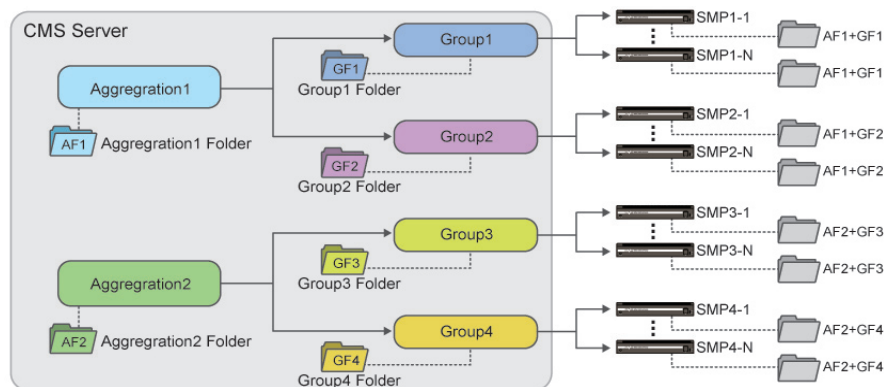

1. Inicie sesión en el servidor de actualización de contenido CMS con la cuenta a la que se permite acceder a la función: “**CONTROL DE ACCESO > AGREGACIÓN**”



2. Haga clic en el botón [**Añadir una agregación**] y verá una ventana emergente.

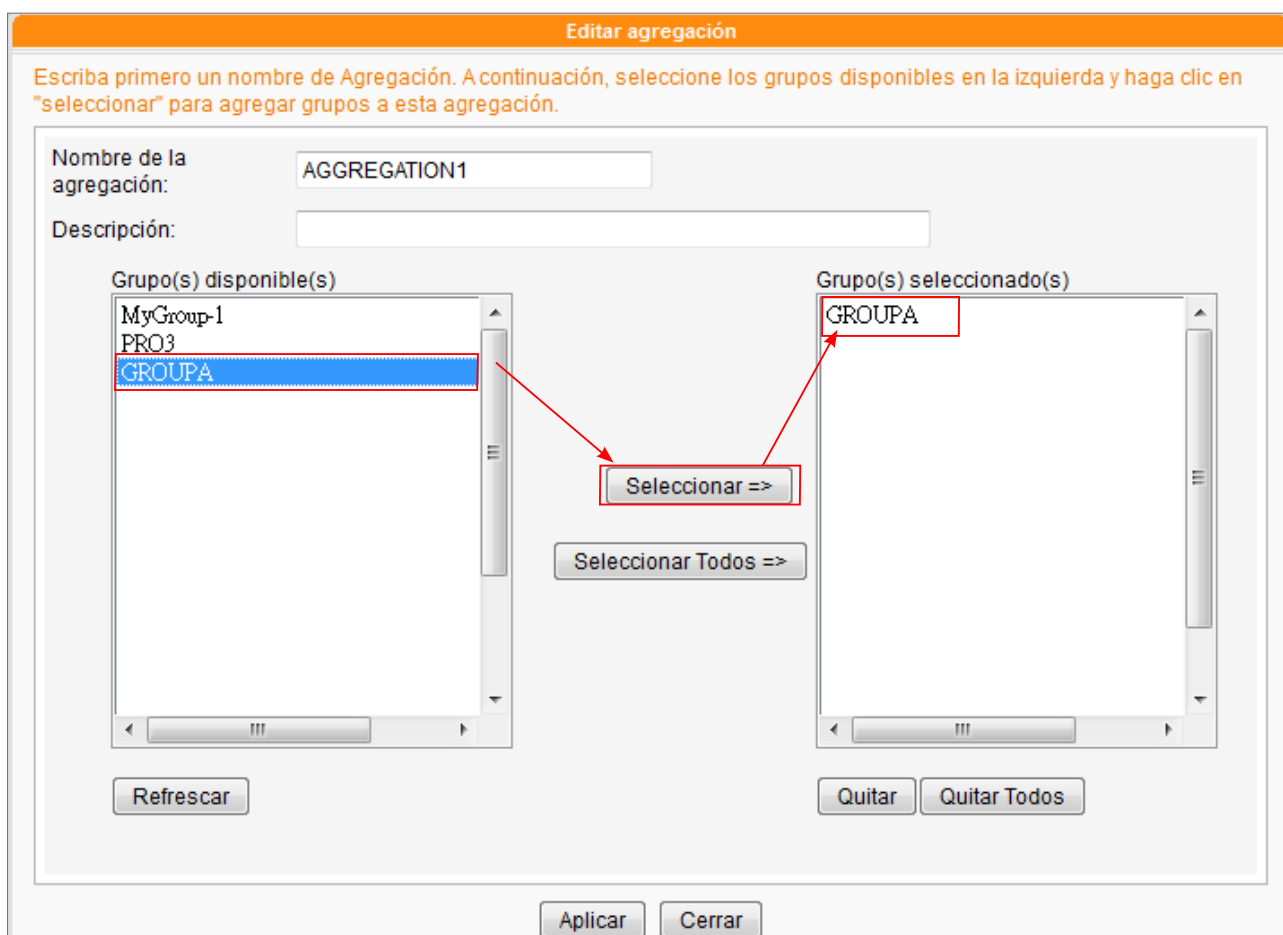





3. Asigne aquí el nombre de la agregación y elija los grupos que desea agregar en la agregación.
Haga clic en [**Seleccionar=>**] para moverlos a la columna “**Grupo(s) seleccionado(s)**”.
También puede hacer clic en [**Seleccionar todos =>**] para elegir todos los grupos disponibles.
4. Haga clic en [**Actualizar**] para que aparezcan los grupos más recientes en caso necesario. Si desea quitar algunos grupos, haga clic en [**Quitar**] o en [**Quitar todo**].
5. Haga clic en [**Aplicar**] para adoptar los cambios y volver a la página “**Agregación**”.
6. Ahora puede ver la agregación recién añadida a la lista. Puede hacer clic en [**Editar**] para realizar cambios en la agregación o en [**Eliminar**] para eliminar la agregación seleccionada.

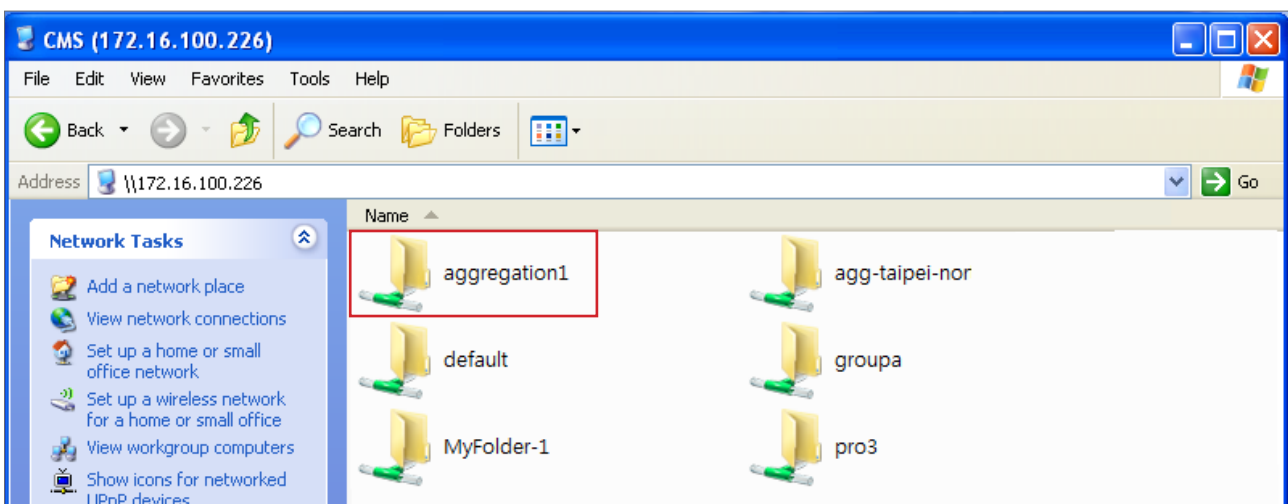

7. Una vez creada la agregación, el sistema creará una carpeta multimedia con el nombre de la agregación. Todos los archivos se almacenarán en la carpeta de la agregación. Los reproductores SMP de la lista del grupo de la agregación descargarán dichos archivos a sus propias carpetas multimedia locales.



NOTA

Si desea conectarse al Administrador web con otra cuenta, puede hacer clic en el icono [**DESCONECTAR** ] para salir de la página actual. A continuación, puede usar otra cuenta para volver a conectarse al Administrador web.

NOTA

El nombre de usuario debe contener caracteres latinos en minúscula.

NOTA

Puede cambiar la contraseña de la cuenta actual si hace clic en el icono [**Cambiar contraseña** ].

2-4 Creación y administración de cuentas

En el servidor CMS, puede crear cuentas para usuarios diferentes y asignar la adecuada autoridad de administración a cada cuenta. Siga estos pasos para agregar una cuenta nueva.

1. Inicie sesión en el servidor de actualización de contenido CMS con la cuenta a la que se permite acceder a la función: "**CONTROL DE ACCESO > CUENTA**".
2. Haga clic en [**CONTROL DE ACCESO**] en la página principal y seleccione la subpágina "**CUENTA**".
3. Haga clic en [**Añadir nueva cuenta**] y verá una ventana emergente. Escriba el nombre de la cuenta en el cuadro de texto "**Nombre de usuario**". Escriba la contraseña en el cuadro de texto "**Nueva contraseña**" y repítala en el cuadro de texto "**Confirmar Contraseña**".

**NOTA**

Aquí también puede asignar el derecho de acceso a la agregación. Si elige la agregación solo, pero ningún grupo pertenece a esta agregación, sólo podrá acceder a la agregación y no a los grupos situados debajo de dicha agregación.

NOTA

Existen tres cuentas predeterminadas en un servidor de actualización de contenido CMS: **administrator**, **webadmin** y **smbuser**. **“administrator”** es la cuenta predeterminada para el administrador principal. **“webadmin”** y **“smbuser”** son cuentas para versiones anteriores compatibles de reproductores SMP. Sólo puede editar la configuración de estas tres cuentas, pero no suprimirlas. La contraseña predeterminada para **“administrator”** y **“webadmin”** es **“admin”**; la de **“smbuser”** es **“smbuser”**.

4. En el área **“Acceso a grupos”**, puede asignar la autoridad de administración de grupos a esta cuenta. Si autoriza a esta cuenta para que administre a todas las carpetas de este servidor de actualización de contenido CMS, seleccione **“Todos los grupos”**.
5. Si desea que esta cuenta sólo administre determinadas carpetas, active **“Seleccionar grupos”**. Todos los grupos de este servidor de actualización de contenido CMS aparecerán en el área **“Grupos”** en la parte izquierda. Puede seleccionar grupos y hacer clic en **[Seleccionar =>]**; en este caso, todos los grupos seleccionados se duplicarán en la derecha en **“Grupos seleccionados”**. Esta cuenta sólo puede administrar las carpetas que se encuentran en los **“Grupos seleccionados”**.
6. Para cancelar los elementos seleccionados en la columna de la derecha, puede seleccionarlos y hacer clic en **[Quitar]** para eliminarlos. También puede hacer clic en **[Quitar todo]** para eliminar todos los elementos seleccionados.

7. Finalmente, en el área "**Accesos de función**", elija las actividades de administración para las que esta cuenta tiene autorización. Si no habilita ninguna función para esta cuenta, el usuario con esta cuenta no puede iniciar sesión en el Administrador web, pero seguirá pudiendo sincronizar contenido con el servidor de actualización de contenido CMS.

Permisos y funciones

- Estado del Sistema
- Administrador de clientes - Lista de clientes
- Servidor RTB
- Gestor de Contenidos - Gestor de Plantillas
- Administrador de recursos - Administrador de programas
- Administrador de recursos - Administrador de listas de reproducción de vídeo
- Gestor de contenidos - Gestor de Playlist WEB
- Administrador de recursos - Administrador de fuentes
- Planificación Centralizada - Multimedia
- Planificación Centralizada - Pase Diapositivas
- Planificación Centralizada - Titulos
- Planificación Centralizada - Plantillas
- Planificación Centralizada - Playlist WEB
- Programación central - Volumen
- Control de Acceso - Gestion de Carpetas
- Control de Acceso - Grupos
- Control de acceso - Agregación
- Control de Acceso - Cuentas
- Configuración de Red
- Sistema - Configuración del sistema
- Sistema - Mantenimiento del sistema
- Registro de Sucesos
- Acceso a carpeta Compartida
- FTP
- Super Monitor
- Activar programa de emergencia

8. Haga clic en [**GUARDAR**] y [**CERRAR**] para volver a la página principal. A continuación, haga clic en [**APLICAR**] para que esta configuración entre en vigor.

3 **Administración del reproductor**



3-1 Lista de clientes	27
3-2 Supervisar reproductores SMP en Google Maps.....	28

NOTA

Los reproductores de un grupo especial, “**Reproductores sin información de grupo**”, pertenecen a versiones antiguas, por lo que no cuentan con información de grupo.

3-1 Lista de clientes

Aquí se mostrarán todos los reproductores SMP que se conectan a este servidor de actualización de contenido CMS. Puede comprobar el nombre del reproductor, la dirección IP, el número de puerto del administrador web, el estado de funcionamiento y la disponibilidad de GPS.

La siguiente tabla muestra la dirección IP y el estado de todos los clientes SMP conectados.

Seleccionar grupo: Todos los reproductores

Todas las conexiones:

Indice	Nombre	Dirección IP	Puerto	Estado	GPS	Comando
1	SMP-WEBPLUS	59.120.150.76 (172.16.9.140)	80	Correcto	N/D	Información Abrir Borrar
2	SMP-WEB4	59.120.150.76 (172.16.11.239)	80	Correcto	Estático	Información Abrir Borrar
3	SMP-WEB4	59.120.150.76 (172.16.8.63)	80	Correcto	N/D	Información Abrir Borrar
4	SMP-WEBPLUS	115.80.239.187 (115.80.239.187)	80	Correcto	Estático	Información Abrir Borrar
5	SMP-WEBPLUS	111.82.171.227 (111.82.171.227)	80	Error	Normal	Información Abrir Borrar
6	SMP-WEB4	115.81.177.174 (115.81.177.174)	80	Correcto	Estático	Información Abrir Borrar

Nombre de host	Nombre de host del cliente SMP
Dirección IP	La dirección IP del cliente SMP. Si el SMP está instalado detrás de un firewall, la primera dirección IP será la IP física y la segunda, entre paréntesis, la IP virtual (la IP que posee realmente SMP). En caso contrario, las dos direcciones IP normalmente coincidirán.
Puerto	El número de puerto del Administrador Web
Estado	<ul style="list-style-type: none"> • OK: El cliente SMP funciona con normalidad. • Error: El cliente SMP ya no envía señales de conexión al servidor. El estado “Error” tiene lugar normalmente cuando se desconecta la red o se cierra de forma anormal el cliente SMP.
GPS	<p>Aquí puede comprobar el estado de GPS de SMP si está habilitada esta función.</p> <ul style="list-style-type: none"> • N/D: Este reproductor SMP no tiene configurado ningún GPS ni ubicación. • Normal: El GPS funciona normalmente en este reproductor SMP. • Sin señal: El reproductor SMP está configurado para usar la función GPS, pero el receptor GPS no puede recibir ninguna señal ahora. • Estático: El reproductor SMP está asignado a una ubicación estática.
Comando (Información)	Aquí puede obtener una vista previa de la información detallada para cada reproductor SMP que pertenece al servidor de actualización de contenido CMS, incluido el modelo, el firmware y otras descripciones.
Comando (Abrir)	Abre un navegador para conectarse con el Administrador Web de SMP. El programa tratará de conectarse aquí a la dirección IP física.
Comando (Eliminar)	Elimina manualmente el elemento



Al mover el cursor del ratón sobre el elemento del reproductor en la columna “**Estado**”, podrá ver que la información sobre herramientas muestra el último impulso y la hora de registro de dicho reproductor.

3-2 Supervisar reproductores SMP en Google Maps

1. Inicie sesión en el Administrador Web de CMS y haga clic en “**ADMINISTRACIÓN DE REPRODUCTOR**”.

The screenshot shows the CMS Web Manager interface. The left sidebar contains a menu with the following items: ESTADO DEL SISTEMA, CONTROL DE ACCESO, ADMINISTRACIÓN DE REPRODUCTOR (highlighted), SERVIDOR RTB, GESTIÓN DE CONTENIDOS, PROGRAMACIÓN CENTRAL, CONFIGURACIÓN DE RED, SISTEMA, and REGISTRO. Below the menu is an 'APLICAR' button. The main content area is titled 'Web Manager CMS (Content Management Server)' and shows a 'Lista de clientes' section. A dropdown menu is set to 'Todos los reproductores' and a 'Mapa de ubicación' button is highlighted with a red box. Below this is a table of connections.

Indice	Nombre	Dirección IP	Puerto	Estado	GPS	Comando
1	SMP-WEBPLUS	59.120.150.76 (172.16.9.140)	80	Correcto	N/D	Información Abrir Borrar
2	SMP-WEB4	59.120.150.76 (172.16.11.239)	80	Correcto	Estático	Información Abrir Borrar
3	SMP-WEB4	59.120.150.76 (172.16.8.63)	80	Correcto	N/D	Información Abrir Borrar
4	SMP-WEBPLUS	115.80.239.187 (115.80.239.187)	80	Correcto	Estático	Información Abrir Borrar
5	SMP-WEBPLUS	111.82.171.227 (111.82.171.227)	80	Error	Normal	Información Abrir Borrar
6	SMP-WEB4	115.81.177.174 (115.81.177.174)	80	Correcto	Estático	Información Abrir Borrar

2. Haga clic en [**Mapa de ubicación**]; verá Google Maps en la ventana emergente. También puede configurar la frecuencia de actualización de la página.

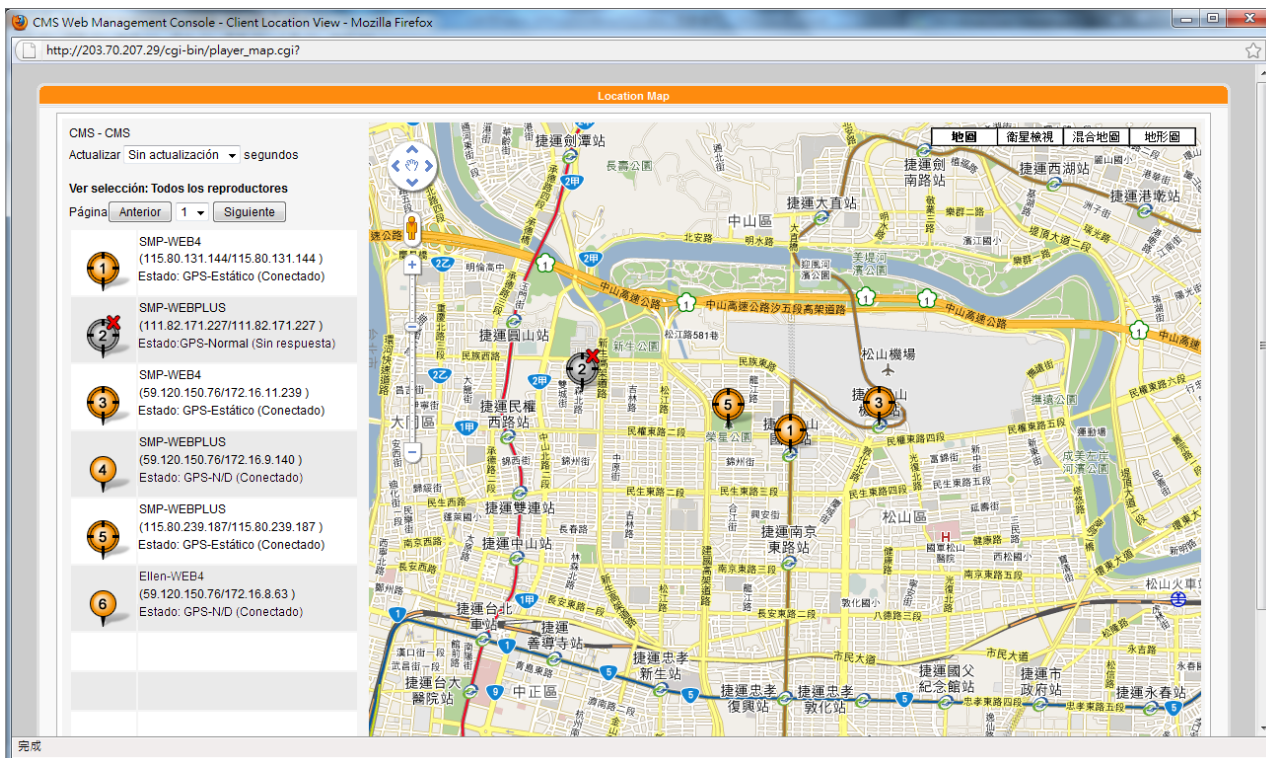

3. En el lado izquierdo se muestran el estado y la dirección IP de todos los reproductores SMP conectados. Una página mostrará hasta 10 reproductores SMP. Si desea ver otros reproductores más, haga clic en [**Anterior**], [**Siguiente**] o seleccione directamente el número de página. Ahora, explicaremos el significado de cada icono como sigue:

	<ul style="list-style-type: none"> • El reproductor está configurado para apoyar GPS o la ubicación estática. • Está conectándose a este servidor CMS justo ahora.
	<ul style="list-style-type: none"> • El reproductor está configurado para apoyar GPS o la ubicación estática. • NO está conectándose a este servidor CMS justo ahora. • El mapa indicará la posición donde se conectó el reproductor al servidor CMS la última vez.
	<ul style="list-style-type: none"> • El reproductor NO está configurado para apoyar GPS o la ubicación estática. • Está conectándose a este servidor CMS justo ahora. • Este reproductor no se mostrará en el mapa.
	<ul style="list-style-type: none"> • El reproductor NO está configurado para apoyar GPS o la ubicación estática. • NO está conectándose a este servidor CMS justo ahora. • Este reproductor no se mostrará en el mapa.

4. Si desea ver información más detallada acerca de cualquier reproductor específico, puede hacer clic en el icono en el mapa.

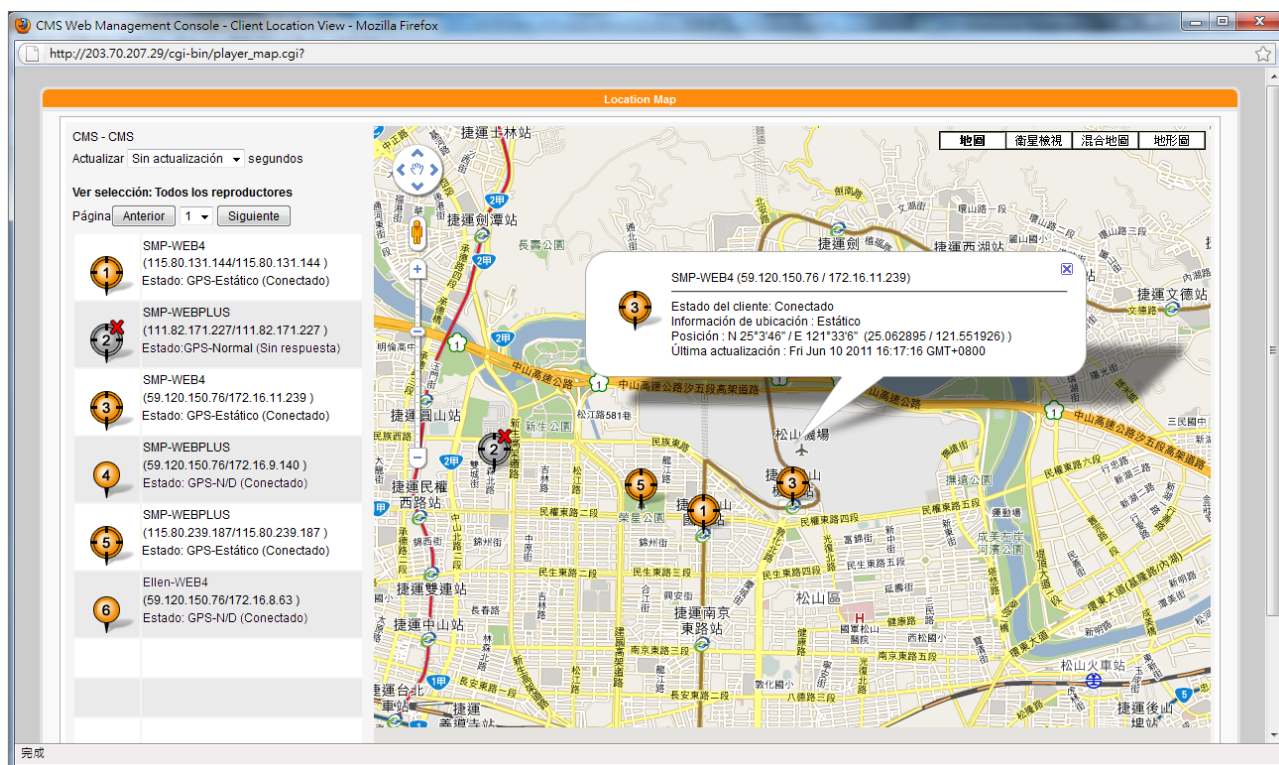

4. Servidor RTB





NOTA

El número de entradas de contenido multimedia en la página “**SERVIDOR RTB**” depende de las especificaciones de la tarjeta de transmisión multimedia que adquiera para el servidor de actualización de contenido CMS. Si ve en esta página cuatro entradas de multimedia, significa que este CMS puede administrar cuatro entradas de señales de transmisión.

NOTA

No añada un cliente que no exista, pues malgastará ancho de banda de red. No envíe paquetes a PC con Microsoft Windows, pues Windows envía masivos paquetes **"No se puede tener acceso al puerto ICMP"** al servidor cuando el proceso escucha el puerto udp.

NOTA

En teoría, se puede usar difusión, multidifusión y unidifusión al mismo tiempo. No obstante, sugerimos elegir un único modo de enviar las señales de transmisión a menos que sea un experto en los protocolos y operaciones de red.

El servidor de actualización de contenido CMS está equipado con la función Servidor RTB solamente si adquiere un servidor de actualización de contenido CMS que lleve instalada una tarjeta de transmisión de multimedia de CAYIN. En la página SERVIDOR RTB, puede asignar cada entrada multimedia a un canal determinado y agregar/editar clientes de transmisión por secuencias. Siga estos pasos:

1. Inicie sesión en el servidor de actualización de contenido CMS con la cuenta a la que se permite acceder a la función: “**Servidor RTB**”. A continuación, cambie a la página “**SERVIDOR RTB**”.



2. Habilite las entradas de contenido multimedia y asigne cada entrada a un canal determinado.
3. Seleccione un formato de señal (NTSPC/PAL), un códec y un ancho de banda en función de su propia señal de TV.
4. Haga clic en [**Agregar/Editar**] y asigne los modos de transmisión de los reproductores. Consulte información detallada en la siguiente tabla.

Difusión	Todos los clientes del área de red recibirá el contenido de transmisión.
Multidifusión	Active la multidifusión y envíe paquetes de transmisión a los reproductores que tengan activada esta función. Dirección IP Multicast va de 224.0.0.1 a 239.255.255.255.
Unidifusión	Envíe señales al reproductor con la dirección IP en particular. Para agregar un cliente de unidifusión, escriba su nombre y dirección IP y haga clic en [Agregar]. Este elemento se agregará a la tabla “ Unidifusión ”. Para eliminar el cliente existente de la tabla, localice el elemento y haga clic en [Quitar] en la columna de comandos.

NOTA

Respecto del mensaje "**Póngase en contacto con su distribuidor o con CAYIN Technology para adquirir esta opción**".

Puede leer este mensaje en la página web en dos casos:

1. No ha comprado a CAYIN ninguna licencia RTB o tarjeta de captura de vídeo. Póngase en contacto con nuestros comerciales si está interesado en el uso de la función de difusión en tiempo real.
2. Si ha adquirido un modelo con la función RTB pero sigue apareciendo la página web de compra, puede deberse a que la tarjeta de captura de vídeo PCI no esté bien conectada dentro del servidor. Consulte a nuestros distribuidores.

Servidor RTB

En la sección Servidor RTB, puede asignar cada entrada de difusión en tiempo real a un canal determinado. Para detallar el modo de transmisión (unidifusión/multidifusión/difusión), haga clic en el botón Agregar/editar y seleccione un perfil adecuado (tipo de transmisión) para la entrada.

Póngase en contacto con su distribuidor o con Cayin Technology para adquirir esta opción. Sitio Web de Cayin Technology:
<http://www.cayintech.com>

5. Administración de recursos

5-1 Administrador de máscaras	35
5-2 Programa.....	37
5-2-1 Crear un conjunto de programas	37
5-2-2 Editar programa: Máscara	38
5-2-3 Editar programa: Multimedia	39
5-2-4 Editar programa: Presentación de imágenes.....	43
5-2-5 Editar programa: Ticker	44
5-2-6 Editar programa: HTML/Flash	46
5-2-7 Finalizar el programa	47
5-3 Lista de reproducción de vídeo	48
5-3-1 Editar lista de reproducción de vídeo.....	48
5-3-2 Importar/exportar lista de reproducción de video	50
5-4 Lista de reproducción Web	51
5-4-1 Editar lista de reproducción Web	51
5-4-2 Importar/exportar lista de reproducción Web.....	54
5-5 Administrador de fuentes.....	55
5-5-1 Adición de fuentes a reproductores SMP	55
5-5-2 Aplicación de fuentes en reproductores de la serie SMP-PRO	57
5-5-3 Aplicación de fuentes en reproductores de la serie SMP-WEB.....	57

NOTA

La resolución de la máscara y de la pantalla configurada en el reproductor SMP deben coincidir. Puede producir un archivo de máscara (.csk) que admita varias resoluciones. Consulte el manual del usuario de los reproductores SMP para obtener información detallada sobre el uso de CAYIN Skin Editor.

Puede administrar máscaras y listas de reproducción de reproductores SMP en la sección “**ADMINISTRADOR DE RECURSOS**”.

5-1 Administrador de máscaras

Para el reproductor SMP, los usuarios pueden cambiar de máscara para que tengan diversas presentaciones. Puede cargar archivos .csk/.cks bien diseñados a un servidor de actualización de contenido CMS y administrar la máscara de cada reproductor SMP de manera centralizada con CMS.

Cargar máscara

Siga estos pasos para cargar archivos de máscara (.csk/.csks) en el servidor de actualización de contenido CMS.

1. Inicie sesión en el servidor de actualización de contenido CMS con la cuenta a la que se permite acceder a la función: “**ADMINISTRADOR DE RECURSOS > ADMINISTRADOR DE MÁSCARAS**”.
2. Haga clic en [**ADMINISTRADOR DE RECURSOS**] en la página principal y seleccione la subpágina “**ADMINISTRADOR DE MÁSCARAS**”.
3. Seleccione [**Grupo/Agregación**] y haga clic en [**Examinar...**] para seleccionar un archivo de máscara (**.csk** o **.csks**). CMS aplicará la(s) máscara(s) a los reproductores del grupo o agregación seleccionados.

NOTA

El reproductor SMP-WEB usa la Máscara a través de la función “**Programa**”.



4. Haga clic en **[Cargar]** para completar la carga de máscaras.

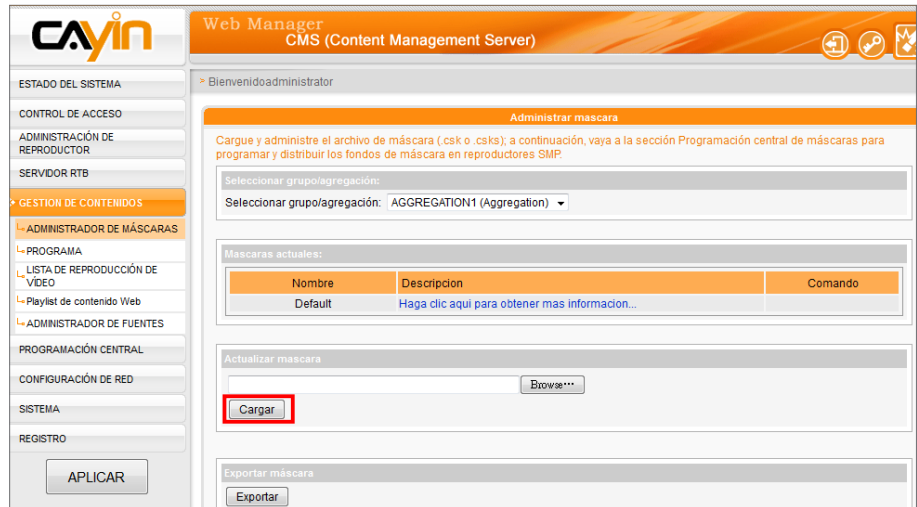

NOTA

Los archivos de máscara (.csk) los crea CAYIN Skin Editor. Todas las máscaras cargadas se mostrarán en la tabla "**Máscaras actuales**". Consulte el manual del usuario de los reproductores SMP para conocer más acerca de esta herramienta de edición.

5. Ahora podrá ver la máscara indicada en la tabla "**Máscaras actuales**". Las columnas "**Nombre**" y la "**Descripción**" muestran el nombre de la máscara y la descripción de una máscara que cree en CAYIN Skin Editor. Puede hacer clic en la descripción de cada máscara para obtener una vista previa de ella.

Name	Description	Command
Bank	Bank demo	Delete

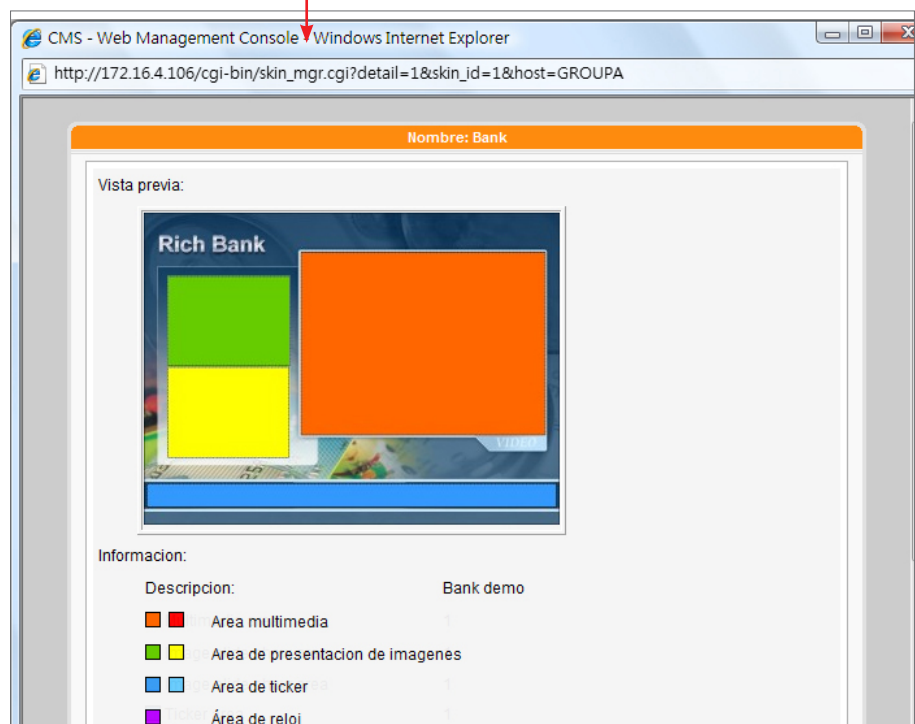

NOTA

Puede exportar una máscara a un archivo **CSK** o varias máscaras a un archivo **CSKS**. El archivo CSKS se puede cargar en otro reproductor SMP o servidor CMS, pero no puede abrirse con CAYIN Skin Editor para su posterior modificación.

6. Si desea quitar una máscara, haga clic en [**Eliminar**].

Exportar máscara

Puede exportar máscaras, guardarlas en su PC y, a continuación, cargarlas en otros reproductores SMP o servidores CMS. También puede abrir estos archivos de máscara y modificarlos en Skin Editor. Haga clic en [**Exportar**] y verá todas las máscaras en la ventana emergente. Seleccione las máscaras que desee exportar y haga clic en [**Exportar**].

**NOTA**

Esta función únicamente funciona con la serie SMP-WEB.

5-2 Programa

5-2-1 Crear un conjunto de programas

Puede dividir todos los reproductores SMP en grupos y editar programas para cada grupo. A continuación, todos los reproductores del mismo grupo aplicarán el mismo programa. Siga estos pasos para editar un programa.

NOTA

Si no ha creado ningún grupo o agregación, vaya a la página “**CONTROL DE ACCESO > GRUPO**” o “**CONTROL DE ACCESO > AGREGACIÓN**” para agregar un grupo o una agregación.

1. Inicie sesión en el servidor de actualización de contenido CMS con la cuenta a la que se permite acceder a la función:

“ADMINISTRADOR DE RECURSOS > PROGRAMA”

2. Haga clic en [**ADMINISTRADOR DE RECURSOS**] en la página principal y seleccione la subpágina “**PROGRAMA**”.

3. Seleccione un grupo o agregación en el menú desplegable. CMS aplicará el programa a los reproductores del grupo o agregación seleccionados.

NOTA

Puede crear un conjunto de programas para clasificar su programa. El conjunto de programas es únicamente para facilitar la administración. No puede usarse para la programación o actualización del contenido.



NOTA

Los pasos para crear un programa se basarán en la máscara que elija. Es posible que el sistema omita algunos pasos si la máscara que elija no reserva zonas para algunos tipos de contenido multimedia.

- Elija un conjunto de programas y el programa que va a crear en los pasos siguientes se incluirá en esta categoría. Si no ha creado ningún conjunto de programas, haga clic en [**Crear conjunto**] y escriba un nombre para el conjunto de programas.

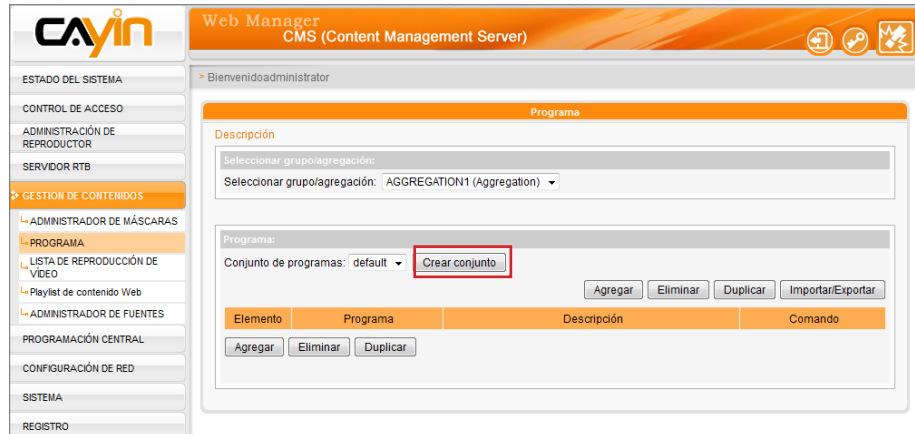

- Haga clic en [**Agregar**] y podrá comenzar a editar un programa paso a paso.

5-2-2 Editar programa: Máscara

NOTA

Puede crear su propia máscara usando CAYIN Skin Editor y cargarla en CMS para su uso futuro. Vaya a "**ADMINISTRADOR DE RECURSOS > ADMINISTRADOR DE MÁSCARAS**" para cargar máscaras.

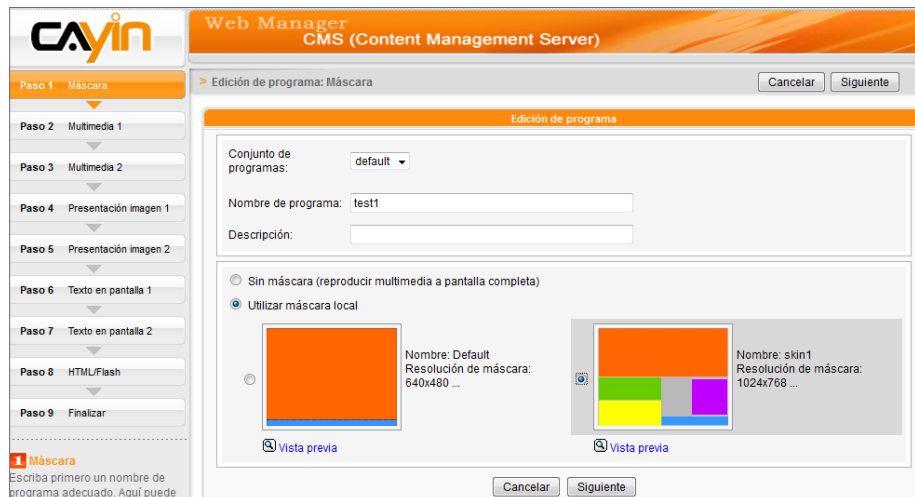

- Antes de comenzar a seleccionar una máscara, escriba un nombre y una descripción para el programa.

2. Elija el tipo de máscara que desea aplicar a este programa. Haga clic en **[Vista previa]** para obtener información detallada de la máscara. Si elige **“Sin máscara”**, los reproductores SMP reproducirán contenido multimedia a pantalla completa. Haga clic en **[Siguiente]** para ir al siguiente paso.

NOTA

Recuerde ir a la página **“ADMINISTRADOR DE MÁSCARAS”** y seleccionar una máscara con un área Multimedia preeditada.

5-2-3 Editar programa: Multimedia

The screenshot shows the 'Web Manager CMS (Content Management Server)' interface. The left sidebar lists steps: Paso 1 Máscara, Paso 2 Multimedia 1 (selected), Paso 3 Multimedia 2, Paso 4 Presentación imagen 1, Paso 5 Presentación imagen 2, Paso 6 Texto en pantalla 1, Paso 7 Texto en pantalla 2, Paso 8 HTML/Flash, and Paso 9 Finalizar. The main area is titled 'Edición de programa: Multimedia 1' and contains the following configuration options:

- Archivos multimedia en Carpeta multimedia (with an 'Editar Playlist' button and 'Relación de visualización: auto' dropdown)
- Programación central (por servidor CMS)
- Cliente RTB (transmisión desde CMS)
 - Unidifusión/difusión
 - Multifusión: Dirección IP: 224.255.255.255, Canal: 1, Puerto: 8100, Relación de visualización: 4:3
- Protocolo de transporte en tiempo real (RTP)
 - Unidifusión/difusión
 - Multifusión: Dirección IP: 224.255.255.255, Puerto: 8100, Relación de visualización: 4:3
- HTTP/MMS Streaming:
 - Escriba URL: http://
 - Relación de visualización: 4:3

(A) Archivos multimedia en la carpeta multimedia:

1. Active **“Archivos multimedia en la carpeta multimedia”**, haga clic en **“Editar Playlist”** y verá una ventana emergente. En la columna de la izquierda aparecerán todos los archivos de vídeo de la carpeta multimedia. Si está vacía la columna de la izquierda, es que no hay ningún archivo en la carpeta multimedia. Cargue previamente archivos de vídeo a la carpeta multimedia.



2. Seleccione los archivos que desee reproducir. Puede seleccionar varios archivos al mismo tiempo manteniendo pulsadas las teclas Mayús o Ctrl, o bien seleccionar los archivos de uno en uno. En la columna de la izquierda, los elementos que tengan el signo “*” representan el nombre de una carpeta. Si elige este elemento, significa que seleccionará todos los archivos de esta carpeta.
3. Haga clic en [**Seleccionar =>**] y todos los archivos seleccionados en la columna de la izquierda se duplicarán en la columna de la derecha. SMP solo reproducirá dichos archivos en la columna de la derecha.

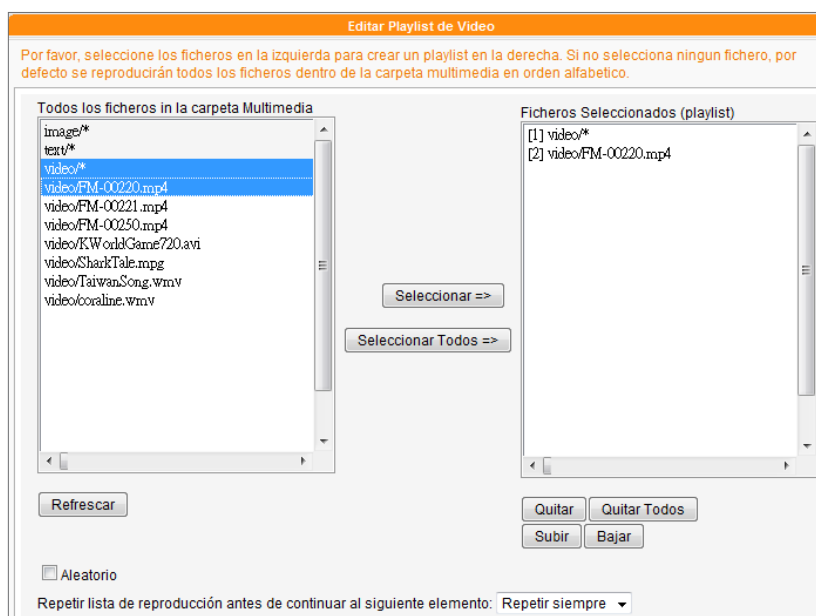

4. Si desea reproducir todos los archivos en la carpeta multimedia, solo tiene que hacer clic en el botón [**Seleccionar Todos =>**]. A continuación todos los archivos en la columna de la izquierda se duplicarán en la columna de la derecha.
5. Ahora puede cambiar el orden de dichos archivos seleccionados. En la columna de la derecha, a cada archivo se le añadirá un número de serie. SMP reproducirá archivos multimedia en la secuencia 1, 2, 3 ... N. Consulte la tabla siguiente para obtener más funciones. Puede cambiar la secuencia de la lista de reproducción mediante [**Subir**] y [**Bajar**], o bien eliminar elementos en la lista de reproducción usando [**Quitar**] y [**Quitar todo**].

Subir	Seleccione un elemento de la columna de la derecha. Haga clic en [Subir] para subir este elemento en la lista de reproducción.
Bajar	Seleccione un elemento de la columna de la derecha. Haga clic en [Bajar] para bajar este elemento en la lista de reproducción.
Quitar	Si desea quitar archivos desde " Ficheros Seleccionados " en la columna de la derecha, seleccione los archivos y haga clic en [Quitar]. A continuación, los archivos se quitarán de la columna de la derecha, pero no de la carpeta multimedia.
Quitar todo	Haga clic en [Quitar todo] y se quitarán todos los archivos de la columna de la derecha, pero se conservarán todos los archivos en la carpeta multimedia.
Aleatorio	Si selecciona " Aleatorio ", todos los archivos de la columna de la derecha se reproducirán de modo aleatorio, sin seguir la secuencia.

6. Si desea reproducir todos los archivos multimedia de la carpeta multimedia más de una vez, active "**Repetir lista de reproducción antes de continuar al siguiente elemento:**" y defina aquí un número de repeticiones. Si selecciona "**Repetir siempre**", el reproductor SMP continuará reproduciendo este programa sin reproducir los demás elementos de la lista de reproducción. Si selecciona "**3**", el reproductor SMP repetirá tres veces la reproducción de dichos archivos de la carpeta multimedia y después pasará al siguiente elemento de la lista de reproducción.

NOTA

Si desea habilitar la función "**Repetir lista de reproducción antes de continuar al siguiente elemento**", recuerde definir la duración de este programa en "**Siempre**" en la lista de reproducción web (**ADMINISTRADOR DE RECURSOS > LISTA DE REPRODUCCIÓN WEB**). Si configura una determinada duración para este programa (como 50 segundos), es posible que SMP no pueda repetir la reproducción de todos los archivos de la carpeta multimedia en el período de tiempo configurado. En tal caso, es posible que esta función no funcione como espera.

(B) Programación central (por servidor CMS):

Active esta opción si desea que la lista de reproducción de archivos multimedia se pueda programar centralmente y controlar mediante un servidor de actualización de contenido CMS. Si habilita esta función, podrá reproducir los archivos multimedia seleccionados una vez o semanalmente en determinados momentos o períodos. Consulte la sección "**PROGRAMACIÓN CENTRAL**" en el servidor de actualización de contenido CMS para ver más opciones de configuración.

The screenshot shows a configuration interface with a sidebar on the left containing steps: 'Paso 3 Multimedia 2', 'Paso 4 Presentación imagen 1', and 'Paso 5 Presentación imagen 2'. The main area has a radio button selected for 'Archivos multimedia en Carpeta multimedia' with an 'Editar Playlist' button next to it. Below this, there is a dropdown menu for 'Relación de visualización:' set to 'auto'. At the bottom, another radio button for 'Programación central (por servidor CMS)' is selected and highlighted with a red box.



(C) Transmisión RTB/RTP

Para reproducir vídeo de transmisión como cliente RTB (transmisión en tiempo real), debe seleccionar el canal correspondiente al servidor del cliente, es decir, al servidor de actualización de contenido CMS. Para reproducir la transmisión del protocolo de transporte en tiempo real (RTP), escriba el número de puerto del servidor RTP correspondiente. Seleccione el modo de transmisión para el origen.

RTB y RTP son protocolos diferentes.

1. El cliente RTB sólo funciona con la función Servidor RTB de CMS.
2. Puede usar software compatible con RTP enviando una secuencia RTP a SMP, por ejemplo, cliente/servidor VideoLAN (<http://www.videolan.org>).

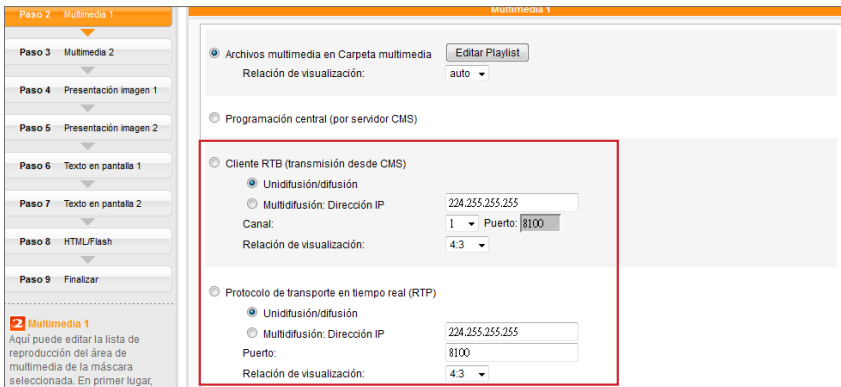

(D) Transmisión HTTP/MMS

Para reproducir el archivo de vídeo mediante transmisión HTTP o MMS, por ejemplo, un archivo de vídeo en un servidor web o en un servidor MMS, escriba la dirección URL del archivo en esta opción.

(E) Entrada de vídeo (sólo se aplica a algunos modelos)

Para reproducir una señal AV-IN en el área de multimedia, seleccione este elemento y consulte la sección **7-4-8** del manual de la serie SMP-WEB para ver la configuración de entrada de vídeo en detalle.

(F) Función Silencio

Si no desea reproducir el audio del origen de multimedia, active la opción **[Silencio]** para detener la reproducción de audio.

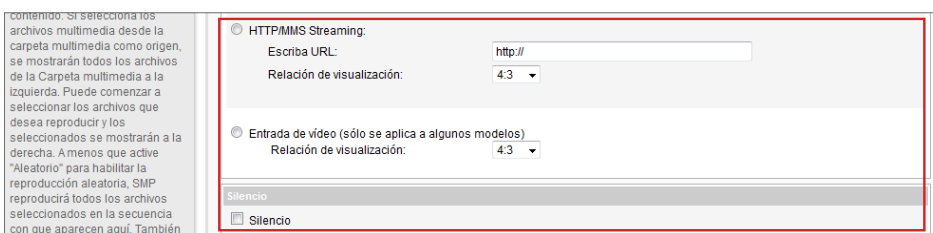

Después de finalizar todas las configuraciones, haga clic en **[Siguiente]** para continuar.

Complete la configuración de **“Multimedia 2”** siguiendo los pasos anteriores.

NOTA

Recuerde ir a la página **“ADMINISTRADOR DE MÁSCARAS”** y seleccionar una máscara con un Área de presentación de imágenes preeditada.

5-2-4 Editar programa: Presentación de imágenes

1. Puede asignar el origen del contenido y configurar aquí los parámetros relacionados y consultar la tabla siguiente para obtener descripciones detalladas:

Reproducir todos los archivos multimedia de la carpeta multimedia	Reproduce todos los archivos de la carpeta multimedia, incluido el directorio de nivel superior y las subcarpetas (en función de su configuración.). Haga clic en [Editar Playlist] para seguir configurando la lista de reproducción.
---	---

- Defina la **“Duración”** en segundos para reproducir cada imagen.
- Defina la **“Secuencia”**. Puede reproducir archivos hacia adelante o hacia atrás, o bien al azar.
- Defina el **“Efecto de transición”**. Aquí puede elegir un efecto de transición para que la transición resulte más atractiva.



5. Si habilita la función **“Escalar a tamaño de pantalla”**, el sistema ajustará automáticamente el tamaño de cada imagen al área de visualización de la presentación de imágenes que defina en la máscara. Puede elegir dos métodos:



proporcional	Se cambiará de tamaño a la imagen según sus proporciones originales.
no proporcional	Se podrá ajustar la anchura o longitud de la imagen de manera independiente.

6. Haga clic en **[Siguiente]** para continuar.

Complete la configuración de **“Presentación imagen 2”** siguiendo los pasos anteriores.

NOTA

Recuerde ir a la página **“ADMINISTRADOR DE MÁSCARAS”** y seleccionar una máscara con un área de ticker preeditada.

5-2-5 Editar programa: Ticker

Seleccione entre varios orígenes para el texto en pantalla y configure la fuente y el color del área de ticker. Consulte la tabla siguiente para configurar el origen y el contenido del ticker.

Escriba aquí el texto	Puede escribir un mensaje de texto. Guarde la configuración y el texto se mostrará en la pantalla.
Archivo de texto de la carpeta multimedia	Puede escribir un mensaje en un archivo de texto y cargar el archivo en la carpeta multimedia. Si habilita esta opción, el sistema buscará todos los archivos con la extensión “.txt” para que elija uno. Se mostrará el mensaje en el archivo de texto. La serie SMP admite ahora la codificación de caracteres UTF-8. Si el contexto no está escrito en inglés, elija el tipo de codificación “UTF-8” al guardar el archivo de texto.
Texto de URL/RSS remota	Para mostrar un mensaje de texto disponible en una URL, escriba la dirección URL en la opción, como <code>http://your_server/message.txt</code> . Si utiliza la secuencia de comandos del servidor para generar el texto dinámico, le sugerimos que sólo devuelva el resultado del texto (<code>mime escriba txt/plain</code>) al reproductor SMP. También puede recuperar mensajes RSS en directo. Escriba la dirección URL en la opción, como <code>http://rss.cnn.com/rss/cnn_us.rss</code> . El formato del vínculo RSS que no esté en inglés debe estar en la codificación de caracteres UTF-8.
Programación central (por servidor CMS)	Controla el texto en pantalla desde el área de ticker de Programación central del servidor de actualización de contenido CMS.

Puede cambiar el tipo de fuente, tamaño y color del ticker.

1. En el menú desplegable “**Dirección del texto**”, también puede cambiar la dirección del texto desde “**Izquierda a derecha**” o “**Derecha a izquierda**” para adaptarse a su idioma.
2. También puede seleccionar Fuente y Tamaño de fuente, así como Color de fuente, escribiendo directamente el código R, V, A. Haga clic en [>>] para obtener una vista previa del color preciso.

Puede habilitar un fondo de un solo color y elegir un color adecuado para el fondo del ticker. En caso contrario, el área de fondo del ticker será transparente para el fondo de la máscara.

1. Haga clic en “**Establecer color de fondo**” y escriba el código R, V, A directamente. A continuación, haga clic en [>>] para ver el color preciso.

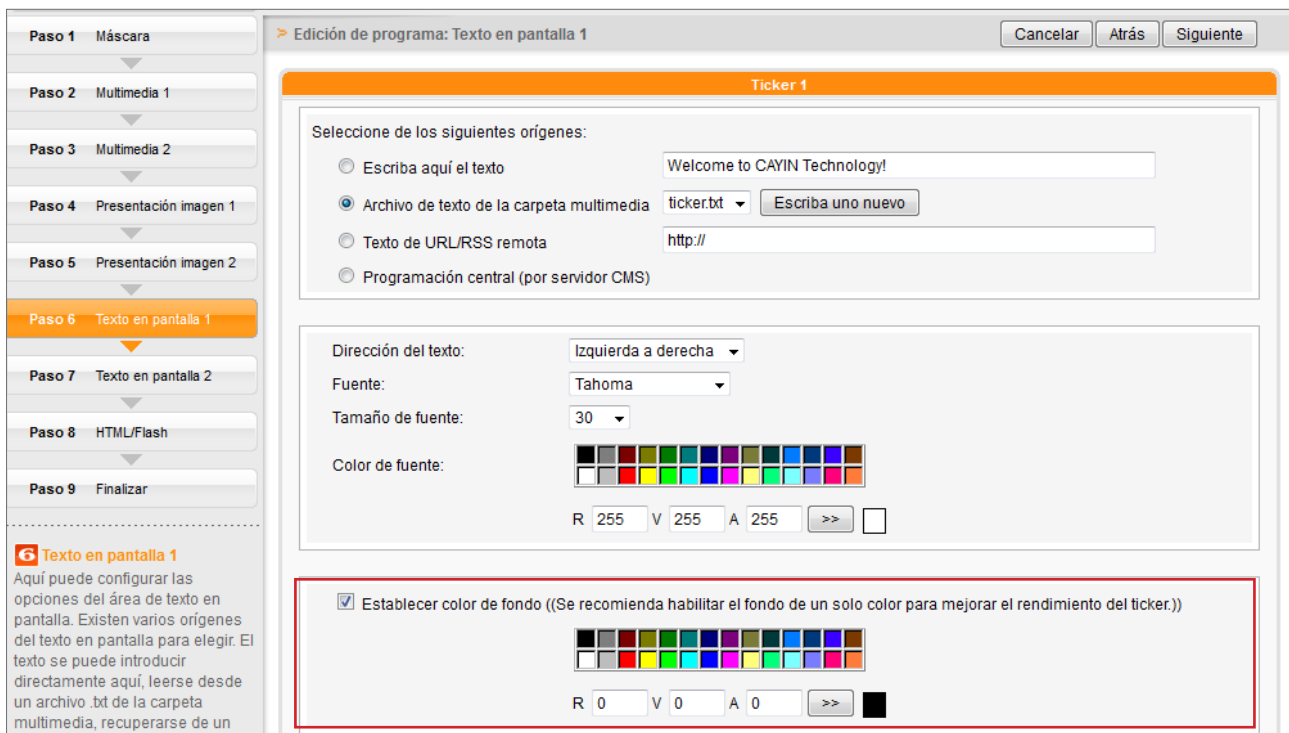

2. Si desea cambiar el texto de desplazamiento para el ticker, elija entre las opciones “**Sin efecto de desplazamiento**”, “**Arrastre sencillo**”, “**Abajo-arriba sencillo**” y “**Abajo-arriba y arrastre**”. Defina una velocidad adecuada. “**1**” representa la velocidad más baja y “**6**”, la más alta.

Sin efecto de desplazamiento	El texto es estático sin movimiento
Arrastre sencillo	El texto se mueve de izquierda a derecha o de derecha a izquierda. La línea siguiente seguirá a la anterior.
Abajo-arriba sencillo	El texto se mueve de abajo hacia arriba. Si las frases son demasiado largas, el sistema las partirá automáticamente en nuevas líneas.
Abajo-arriba y arrastre	Primero, el texto mueve de abajo a arriba y hace una pausa; a continuación, se mueve de izquierda a derecha para finalizar una línea.



3. Defina la duración de la “**Pausa**” si elige “**Abajo-arriba sencillo**” o “**Abajo-arriba y arrastre**”. Esta opción hará que el texto haga una pausa durante unos segundos al finalizar una línea.

4. Haga clic en [**Siguiente**] para continuar.

Complete la configuración de “**Texto de ticker 2**” siguiendo los pasos anteriores.

5-2-6 Editar programa: HTML/Flash

Solo la serie SMP-WEB admite la reproducción de contenido HTML/Flash. Si selecciona una máscara con un área Flash, aquí puede agregar y editar su contenido Flash.

1. “**Archivo HTML/Flash en carpeta multimedia**”: Si activa esta opción, puede elegir un archivo .html o .swf para reproducir en el menú desplegable. También puede configurar el nombre de archivo haciendo clic en [**Escriba uno nuevo**] si no ha cargado el archivo en la carpeta multimedia de CMS. Si desea agregar cualquier otro parámetro adicional nuevo, haga clic en [**Parámetros adicionales**] y rellene los campos necesarios para agregar parámetros adicionales.

2. “**Archivo HTML/SWF desde dirección URL remota**”: Si activa esta opción, escriba la dirección URL del archivo HTML/Flash. Si desea agregar cualquier otro parámetro adicional nuevo, haga clic en [**Parámetros adicionales**] y rellene los campos necesarios para agregar parámetros adicionales.
3. Haga clic en [**Siguiente**] para continuar.

5-2-7 Finalizar el programa

Cuando finalice toda la configuración de la máscara seleccionada, verá una vista previa de la máscara junto con otra información relacionada. Pulse [**Finalizar**] para finalizar la configuración del Asistente de programa.

Ahora podrá ver el nuevo programa en la tabla de programas. Haga clic en [**Editar**] para modificar el programa o en [**Información**] para revisar la información detallada del programa. Si desea eliminar un programa, haga clic en [**Eliminar**]. También puede copiar uno o varios programas en el conjunto de programas que elija. No tiene más que hacer clic en [**Duplicar**] y elegir dichos programas y el conjunto de programas al que desea mover los programas que seleccione. Haga clic en [**Duplicar**] para finalizar.

NOTA

Si copia el programa en el mismo conjunto de programas, se agregará “-copy” al nombre del programa para distinguirlo.



5-3 Lista de reproducción de vídeo

Aquí puede crear una lista de reproducción de vídeo para insertar la lista de reproducción de video añadido en la sección multimedia de Programación central multimedia o en el área Multimedia del programa en CMS.

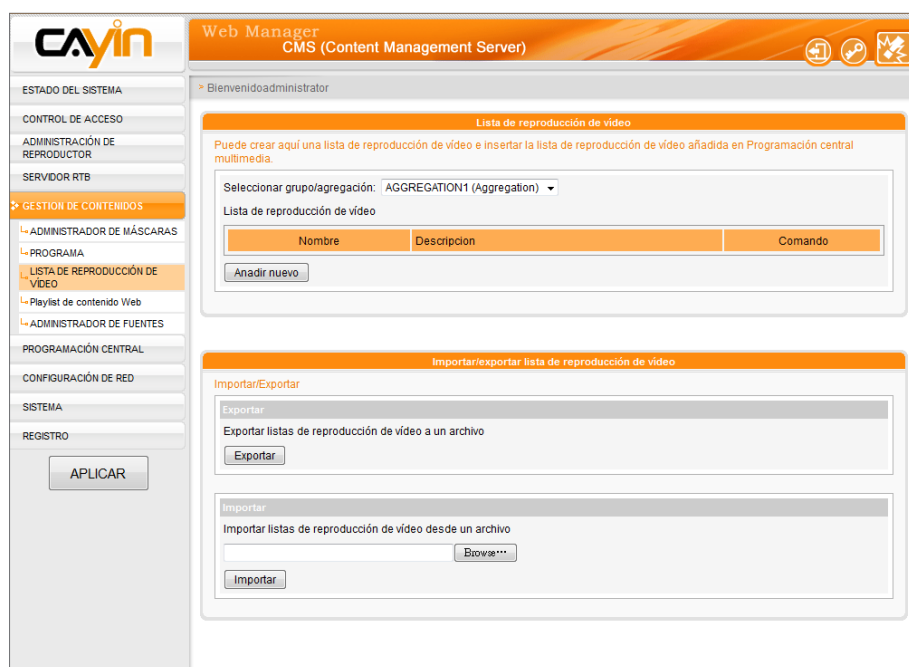

5-3-1 Editar lista de reproducción de vídeo

1. Seleccione primero un grupo o agregación; puede ver y editar la lista de reproducción de vídeo existente en el grupo que elija. También puede elegir un grupo o agregación al que desee agregar la nueva lista de reproducción de vídeo.
2. Haga clic en **[Añadir nuevo]** y verá una ventana emergente. Escriba aquí un nombre de lista de reproducción de vídeo y una descripción (opcional).
3. Ahora podrá ver todos los archivos de la carpeta multimedia en la columna de la izquierda. Elija los archivos que desee agregar a la nueva lista de reproducción de vídeo, haga clic en **[Seleccionar =>]** y verá dichos archivos en la columna de la derecha. Si desea seleccionar todos los archivos de la carpeta multimedia, seleccione **[Seleccionar Todos =>]**. También puede hacer clic en **[Actualizar]** para que aparezca la lista de archivo actualizada.

4. Si desea eliminar algún archivo que haya elegido o cambiar la secuencia de los archivos seleccionados, haga clic en **[Quitar]**, **[Quitar todo]**, **[Subir]** o **[Bajar]**, según sus necesidades.

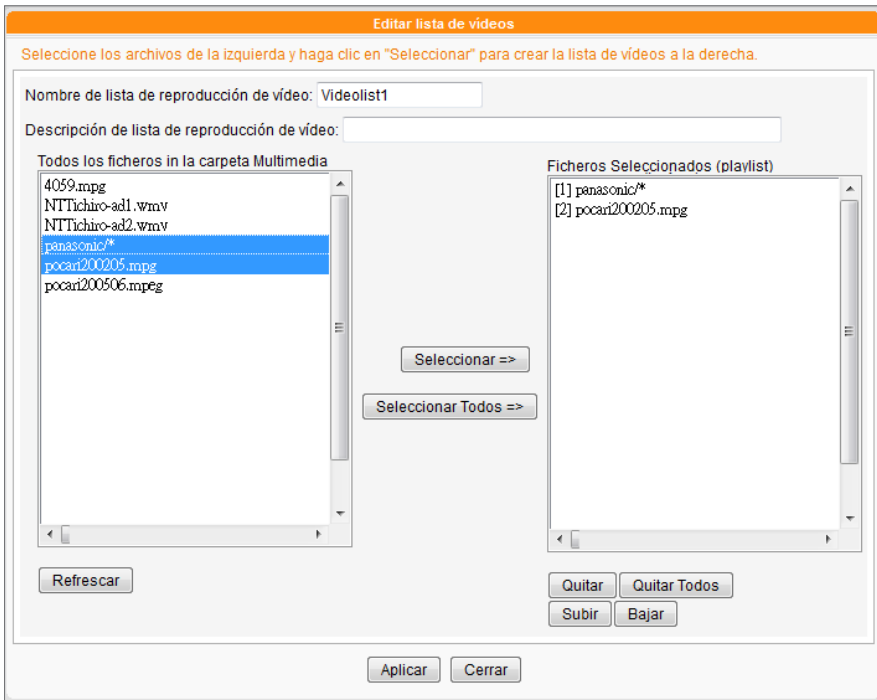

5. Finalmente, haga clic en **[APLICAR]** para aceptar los cambios o en **[CERRAR]** para salir de la ventana sin guardarlos.
6. Ahora podrá ver su nueva lista de reproducción de vídeo en la página principal. Puede editarla o eliminarla haciendo clic en el botón **[Editar]** o **[Eliminar]** de la columna de comandos.





5-3-2 Importar/exportar lista de reproducción de video

Puede importar o exportar listas de reproducción de vídeo para otros grupos o servidores.

Importar/exportar lista de reproducción de vídeo

Importar/Exportar

Exportar

Exportar listas de reproducción de vídeo a un archivo

Exportar

Importar

Importar listas de reproducción de vídeo desde un archivo

Browse...

Importar

Exportar

1. Seleccione un grupo o agregación en el menú desplegable “**Seleccionar grupo/agregación:**”.
2. Haga clic en [**Exportar**]; a continuación, puede exportar la lista de reproducción de este grupo a un archivo (.cps) y almacenarla en su PC.

Importar

1. Seleccione el grupo al que desea aplicar una lista de reproducción web preeditada de otro grupo o servidor de actualización de contenido CMS.
2. Haga clic en [**Examinar...**] para seleccionar el archivo de lista de reproducción de vídeo (.cps).
3. Haga clic en [**Importar**] y verá la lista de reproducción de vídeo en la tabla anterior.

NOTA

Solo la serie SMP-WEB admite esta función.

5-4 Lista de reproducción Web

5-4-1 Editar lista de reproducción Web

Puede dividir todos los reproductores SMP en grupos y editar listas de reproducción web para cada grupo. A continuación, todos los reproductores del mismo grupo aplicarán las mismas listas de reproducción. Siga estos pasos para editar listas de reproducción web para cada grupo.

1. Inicie sesión en el servidor de actualización de contenido CMS con la cuenta a la que se permite acceder a la función: **“ADMINISTRADOR DE RECURSOS > LISTA DE REPRODUCCIÓN WEB”**.
2. Haga clic en [**ADMINISTRADOR DE RECURSOS**] en la página principal y seleccione la subpágina **“LISTA DE REPRODUCCIÓN WEB”**.
3. Seleccione un grupo en el menú desplegable **“Seleccionar grupo”**. Si no ha creado ningún grupo, vaya a la página **“CONTROL DE ACCESO > GRUPO”** para agregar un grupo.



4. A continuación, podemos comenzar a agregar una lista de reproducción web nueva. Haga clic en [**Añadir nuevo**] y edite una lista de reproducción en la ventana emergente.



5. Escriba el nombre de esta lista de reproducción en el cuadro de texto "**Nombre**" y una breve descripción en el cuadro de texto "**Descripción**". Haga clic en [**Agregar nuevo elemento**] y edite un elemento de una lista de reproducción. Puede agregar hasta 99 elementos a una lista de reproducción.

Elemento	Habilitar	URL / Nombre de archivo	Duración	Comando
----------	-----------	-------------------------	----------	---------

6. En la ventana "**Agregar/editar entrada**", puede decidir la secuencia de este nuevo elemento en la lista de reproducción. De forma predeterminada, el nuevo elemento se insertará en la última posición. Por ejemplo, si ya tiene cinco elementos en esta lista de reproducción, el sistema colocará automáticamente este nuevo elemento en la sexta posición de forma predeterminada. También puede insertar este nuevo elemento en las posiciones primera a quinta. Consulte la tabla siguiente para ver toda la configuración en detalle:

Insertar en: 1

URL remota:

Anexar nombre de host y grupo en URL

Archivo HTML en carpeta multimedia:

Transición de imágenes:

Animación: Velocidad:

Precargar el siguiente elemento en: segundos.

Ficheros de video en la carpeta Multimedia:

Relación de visualización:

Entrada de video

Relación de visualización:

Programa: Conjunto de programas Programa

Duración

Duración horas minutos segundos

Siempre(habilite esta función, si se utiliza la etiqueta HTML especial "play-next-item" . Esto permite que el archivo HTML reproducido actualmente cambie al siguiente en cuanto termine el clip de vídeo. Lea el manual para obtener más información.)

NOTA

Este método es similar al modo que utiliza en el explorador de su PC. Los productos SMP-WEB admiten el protocolo HTTPS (SSL).

URL remota	<p>Especifique una dirección URL en la cual SMP-WEB pueda conectarse al contenido html, como</p> <p>http://remote_web_server/path/to/your.html.</p> <p>También puede utilizar una secuencia de comandos de servidor dinámico, como ASP, PHP o CGI para generar la página HTML. Si activa la casilla “Anexar nombre de host y grupo en URL”, el sistema anexará el parámetro de nombre de host/grupo al final de la dirección URL html de manera automática. Por ejemplo, si escribe http://remote_web_server/test.php en esta opción, SMP-WEB enviará realmente una solicitud como http://remote_web_server/test.php?hostname=hostname&group=groupname. Aquí el nombre de host es el que configure en “7-3 CONFIGURACIÓN DE RED”.</p>
Archivo HTML/SWF en carpeta multimedia	<p>Seleccione esta opción para reproducir un archivo html o swf de la carpeta multimedia.</p> <p>De forma predeterminada, CMS mostrará automáticamente una lista con todos los archivos html y swf de la carpeta multimedia, por lo que podrá seleccionar un elemento aquí.</p> <p>Si no ha cargado los archivos en la Carpeta multimedia, también puede preeditar la lista de reproducción haciendo clic en [Escriba uno nuevo] y escribiendo el elemento (como /cayin/main.html) directamente en el cuadro de texto.</p>
Transición de imágenes	<p>Si activa esta función, puede insertar un archivo de imagen (JPEG) como elemento de visualización o una transición entre dos archivos HTML. También puede configurar el efecto de transición como sigue. De forma predeterminada, CMS mostrará automáticamente una lista con todos los archivos de imagen de la carpeta multimedia, por lo que podrá seleccionar uno aquí. Si no ha cargado los archivos a la Carpeta multimedia, también puede preeditar la lista de reproducción haciendo clic en [Escriba uno nuevo] y escribiendo el elemento (como /cayin/cartoon.jpg) directamente en el cuadro de texto.</p> <p>* Animación: El efecto de transición cuando la imagen entra y sale de la pantalla. Ahora proporcionamos cuatro animaciones: “volar de arriba a abajo”, “volar de abajo a arriba”, “volar de izquierda a derecha” y “volar de derecha a izquierda”.</p> <p>* Velocidad: La velocidad del efecto de animación.</p> <p>* Precargar el siguiente elemento en: Debe establecer el momento en el que desea que el sistema comience a precargar el siguiente elemento (como un archivo html) antes de que desaparezca la imagen. Por ejemplo, la duración de esta imagen es de 20 segundos y, si desea que el sistema comience a precargar el siguiente elemento en el segundo 15, deberá especificar el número “5 (segundos)” en el campo. El número aquí dependerá del tiempo de carga del siguiente elemento (html)</p>



NOTA

Si decide reproducir archivos de vídeo en la carpeta multimedia, no podrá establecer la duración de este vídeo. El sistema reproducirá automáticamente el siguiente elemento de esta lista de reproducción cuando el sistema termine de reproducir todo el vídeo.

Archivo de vídeo en la carpeta multimedia	<p>Puede insertar un archivo de vídeo como uno de los elementos de la lista de reproducción y mostrar un vídeo en pantalla completa.</p> <p>De forma predeterminada, CMS mostrará automáticamente una lista con todos los archivos de vídeo de la carpeta multimedia, por lo que podrá seleccionar uno aquí.</p> <p>Si no ha cargado los archivos en la Carpeta multimedia, también puede preeditar la lista de reproducción haciendo clic en [Escriba uno nuevo] y escribiendo el elemento (como /cayin/cartoon.mpg) directamente en el cuadro de texto.</p> <p>Relación de visualización: Puede elegir la relación de visualización "auto", "4:3" or "16:9"</p>
Entrada de vídeo	Puede elegir 4:3 o 16:9 como relación de visualización.
Programa	Puede elegir entre reproducir un conjunto de programas o un solo programa.

7. Finalmente, defina la duración de cada elemento de reproducción.

Cuando transcurra este período, el reproductor SMP reproducirá el siguiente elemento. Si configura la duración como "Siempre", la lista de reproducción se detendrá aquí, con lo cual el reproductor SMP continuará reproduciendo este elemento sin pasar al siguiente. Seguirá pudiendo utilizar JavaScript o la etiqueta "reproducir elemento siguiente" para cambiar el elemento de la lista de reproducción. Haga clic en **[GUARDAR]** y **[CERRAR]** para completar la configuración.

8. Después de agregar elementos, puede cambiar el orden haciendo clic en el botón **[Arriba]** o **[Abajo]** en la columna Comando.

NOTA

Recuerde hacer clic en la casilla de verificación para habilitar los elementos que desee reproducir. A continuación, haga clic en **[GUARDAR]** y **[CERRAR]**.



5-4-2 Importar/exportar lista de reproducción Web

Puede importar o exportar listas de reproducción web para otros grupos o servidores.

Exportar

1. Seleccione un grupo en el menú desplegable “**Seleccionar grupo**”.
2. Haga clic en [**Exportar**]; a continuación, puede exportar la lista de reproducción de este grupo a un archivo (.cps) y almacenarla en su PC.

Importar

1. Seleccione el grupo al que desea aplicar una lista de reproducción web preeditada de otro grupo o servidor de actualización de contenido CMS.
2. Haga clic en [**Examinar...**] para seleccionar el archivo de lista de reproducción web (.cps).
3. Haga clic en [**Importar**]. A continuación, verá la lista de reproducción web en la tabla anterior.



5-5 Administrador de fuentes

Puede cargar nuevas fuentes en reproductores SMP mediante un servidor CMS de modo que pueda elegir sus fuentes de texto preferidas para mejorar la presentación.

NOTA

Sólo puede cargar fuentes Windows® TTF con la codificación de caracteres UTF-8. No podrá cargar fuentes si elige archivos de fuente incorrectos. No garantizamos que todos los archivos de fuentes funcionen normalmente en reproductores SMP.

5-5-1 Adición de fuentes a reproductores SMP

1. Inicie sesión en el servidor de actualización de contenido CMS con la cuenta a la que se permite acceder a la función: **“ADMINISTRADOR DE RECURSOS > ADMINISTRADOR DE FUENTES”**.
2. Haga clic en **[ADMINISTRADOR DE RECURSOS]** en la página principal y seleccione la subpágina **“ADMINISTRADOR DE FUENTES”**.
3. Seleccione un grupo en el menú desplegable **“Seleccionar grupo”**. Si no ha creado ningún grupo, vaya a la página **“CONTROL DE ACCESO > GRUPO”** para agregar un grupo.

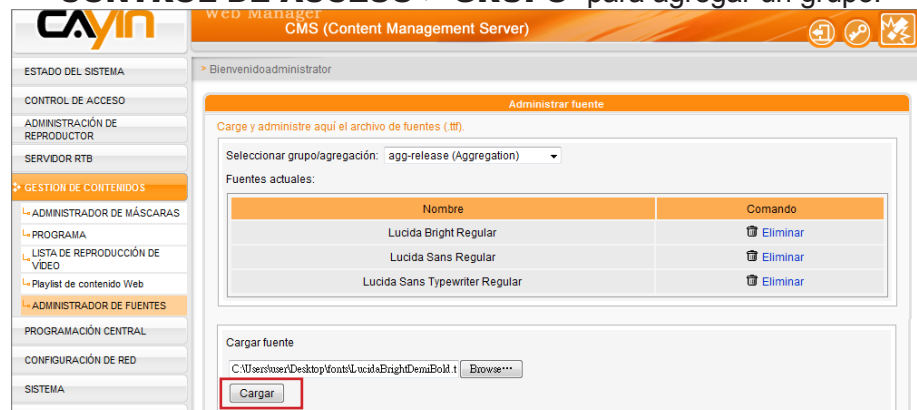

NOTA

No todas las fuentes que cargue en CMS se almacenarán en reproductores SMP. Dependerá de la capacidad de la partición de SMP.

4. Puede comenzar a cargar las fuentes seleccionadas de una en una. Haga clic en **[Examinar]** y seleccione un archivo de fuentes; a continuación, haga clic en **[Cargar]**. Cuando finalice, podrá ver en la tabla todas las fuentes cargadas.

5. Una vez cargada la fuente TTF en CMS, los archivos de fuentes cargados se sincronizarán en SMP junto con los contenidos. Tras la sincronización, podrá elegir estas fuentes en SMP.

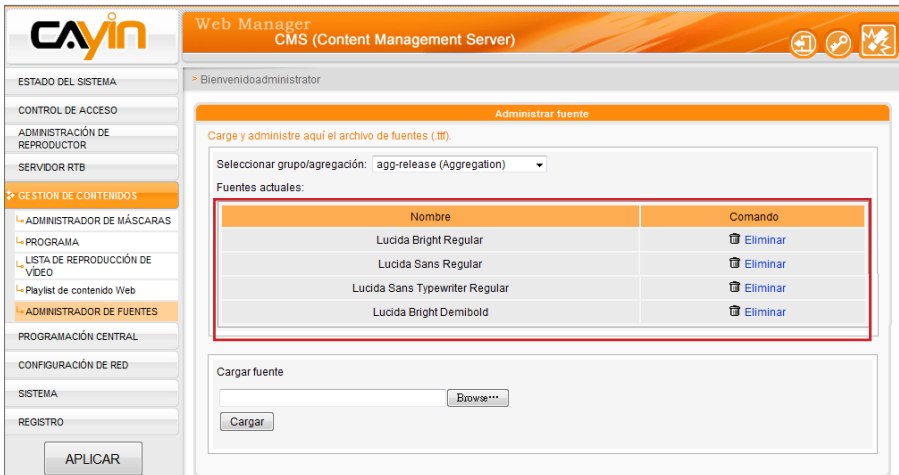

5-5-2 Aplicación de fuentes en reproductores de la serie SMP-PRO

Una vez sincronizadas las fuentes en reproductores de la serie SMP-PRO, puede usar la fuente siguiendo estos pasos:

1. Haga clic en **[REPRODUCIR]** en la página principal y seleccione la subpágina **“TICKER”**.
2. Podrá ver aquí todas las fuentes disponibles para seleccionarlas.

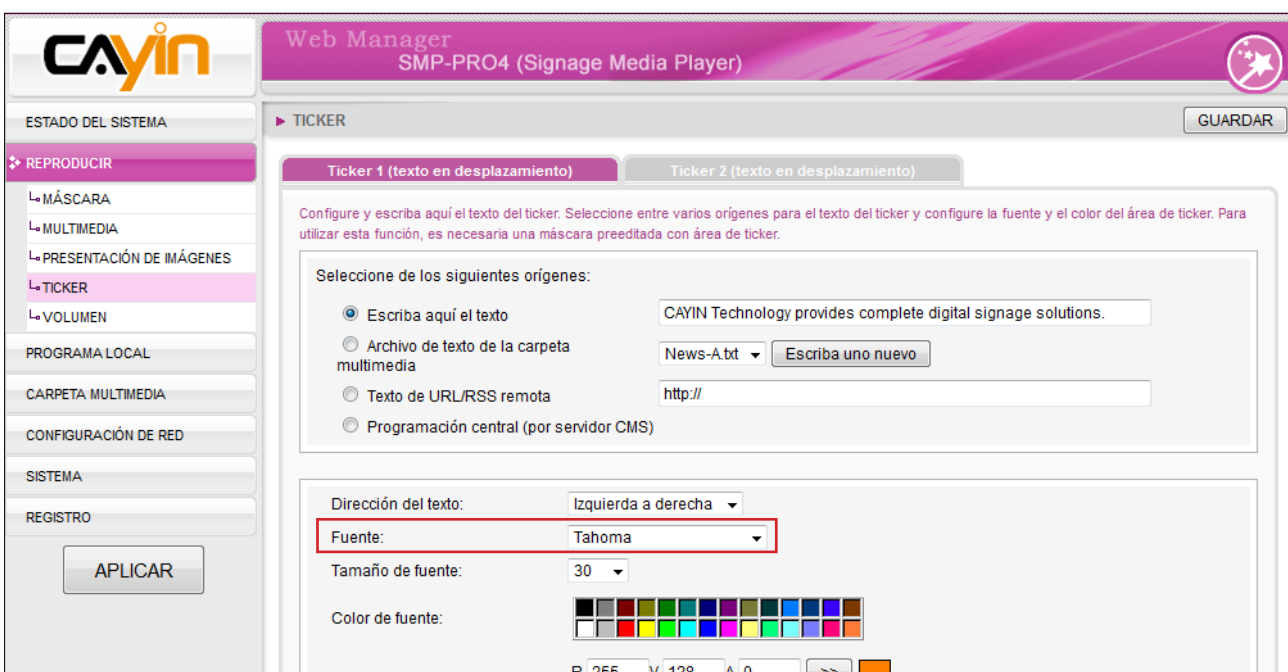



5-5-3 Aplicación de fuentes en reproductores de la serie SMP-WEB

Una vez sincronizada una fuente en reproductores de la serie SMP-WEB, podrá usar dicha fuente en HTML siguiendo estos pasos:

1. Abra el archivo HTML mediante un editor de texto o de HTML (como Adobe® Dreamweaver®).
2. Copie el nombre de la fuente desde la Interfaz de usuario de CMS y especifique la etiqueta HTML

font face:

por ejemplo:

```
<font face=" Vagabond">Esto es un texto de muestra.</font>
```

6 ■ Programación central



6-1 Adición de un período de programación	59
6-2 Máscara	60
6-3 Multimedia	63
6-3-1 Agregar programa - vídeo	63
6-3-2 Agregar programa - imagen.....	66
6-3-3 Agregar programa - transmisión de vídeo	69
6-3-4 Agregar programa - entrada de vídeo	70
6-4 Presentación de imágenes.....	70
6-5 Ticker.....	73
6-6 Lista de reproducción Web	77
6-7 Volumen	79
6-8 Adición de un programa de emergencia.....	81
6-8-1 Configuración de un programa de emergencia	81
6-8-2 Activar programa de emergencia	82
6-9 Importar/Exportar programa.....	84
6-10 Prioridad de programas	84

NOTA

Los programas de distintos períodos de programación representan períodos individuales. Asegúrese de que selecciona un período de programación correcto antes de comenzar a editar un programa. La programación de períodos sólo afecta al programa semanal, pero no al de **“Reproducir una vez”**.

El servidor CMS actualizará periódicamente las listas de reproducción con los reproductores SMP y administrará de manera centralizada listas de reproducción, archivos multimedia, tickers, etc. de los reproductores SMP.

6-1 Adición de un período de programación

Puede aplicar diferentes programas a fechas o períodos específicos y editar los programas por adelantado. Para las fechas que tengan una configuración determinada, los reproductores reproducirán el programa **“predeterminado”**. Todas las funciones de programación en CMS admiten la programación de períodos.

1. Inicie sesión en el servidor de actualización de contenido CMS con la cuenta a la que se permite acceder a la función:

“PROGRAMACIÓN CENTRAL”.

2. Haga clic en **[PROGRAMACIÓN CENTRAL]** en la página principal y vaya a la subpágina que desee editar.

3. Si desea programar reproductores en particular en grupos, seleccione aquí un grupo.

4. Haga clic en **[Agregar]** en el área **“Período de programación”**.

Verá una ventana emergente.

5. Seleccione una fecha de inicio y finalización para este programa.

**NOTA**

V a y a a
“**ADMINISTRADOR
DE RECURSOS >
ADMINISTRADOR DE
MÁSCARAS**” y cargue
máscaras en el servidor de
actualización de contenido
CMS antes de programar
máscaras aquí.

6. Si desea duplicar un programa a partir de otro existente, active **"Copiar planificación desde periodo"** y seleccione el programa en el menú desplegable. El sistema copiará todo el contenido del programa seleccionado al nuevo.

6-2 Máscara

Con el servidor de actualización de contenido CMS, puede programar máscaras prediseñadas para cada grupo de clientes. Siga estos pasos para realizar la configuración:

1. Inicie sesión en el servidor de actualización de contenido CMS con la cuenta a la que se permite acceder a la función: **"PROGRAMACIÓN CENTRAL > MÁSCARA"**.
2. Haga clic en [**PROGRAMACIÓN CENTRAL**] en la página principal y seleccione la subpágina **"MÁSCARA"**.
3. Seleccione un grupo o agregación en el menú desplegable para decidir los reproductores a los que se aplica este programa.
4. Seleccione o añada un período de programación. Consulte **6-1** para obtener más información.

5. Haga clic en [**Agregar programa**] y comience a editar un nuevo programa para máscaras.



6. Escriba un "**Nombre de programa**" y seleccione un tipo de programa: "**Semanal**" o "**Reproducir una vez**". Las repeticiones con programa semanal se repiten cada semana. "Los programas "**Reproducir una vez**" sólo tienen lugar una vez. Una vez finalizada la tarea, el programa caducará. Para la programación semanal, seleccione los días de la semana en que desea reproducir los archivos seleccionados. Defina la hora de inicio y fin del programa dentro de un día. Para el programa "Reproducir una vez", escriba la hora de inicio, con su fecha/hora, del programa, y escriba su duración.

NOTA

Sólo verá la función "**Elemento de programación de alta prioridad**" cuando elija una agregación.

7. Si elige una agregación desde el menú desplegable de grupo, verá aquí la función "**Elemento de programación de alta prioridad**". Si habilita la opción, esta programación podrá omitir todos los elementos de programación de grupos situados dentro de esta agregación durante un intervalo de tiempo que se solape.



8. Seleccione una de las máscaras cargadas en el menú desplegable “**Seleccionar máscara**”. Siempre verá todas las máscaras que cargue en “**ADMINISTRADOR DE RECURSOS / ADMINISTRADOR DE MÁSCARAS**”.

Programar elemento:

Nombre de programa:

Seleccionar: Semanal Reproducir una vez

Día: Lun Mar Mié Jue Vie Sáb Dom

Desde : (HH:MM)

Hasta : (HH:MM)

Elemento de programación de alta prioridad. (Si habilita la opción, esta programación podrá omitir todos los elementos de programación de grupos situados dentro de esta agregación durante un intervalo de tiempo que se solape.)

Seleccione máscara:

9. Finalmente, haga clic en [**APLICAR**] para aceptar los cambios o en [**CERRAR**] para salir de la ventana sin guardarlos.

NOTA

Únicamente SMP-PROPLUS y SMP-WEBDUO/SMP-WEBPLUS admiten la Programación central Multimedia-2.

6-3 Multimedia

En esta sección puede configurar una línea temporal de la lista de reproducción para cada grupo de clientes (clientes con el mismo grupo). Programación central programa archivos de vídeo e imágenes como una lista de reproducción multimedia para cada grupo de clientes.

NOTA

Debe cargar archivos multimedia en la carpeta Actualización de contenido antes de programarlos.

6-3-1 Agregar programa - vídeo

Siga estos pasos para agregar un programa para un grupo y editar la lista de reproducción de vídeo.

1. Inicie sesión en el servidor de actualización de contenido CMS con la cuenta a la que se permite acceder a la función: **“PROGRAMACIÓN CENTRAL > MULTIMEDIA”**.
2. Haga clic en **[PROGRAMACIÓN CENTRAL]** en la página principal y seleccione la subpágina **“MULTIMEDIA”**.
3. Seleccione un grupo o agregación en el menú desplegable para decidir los reproductores a los que se aplica este programa.
4. Seleccione o añada un período de programación. Consulte **6-1** para obtener más información.



5. Haga clic en [**Agregar programa**] y comience a editar un nuevo programa.

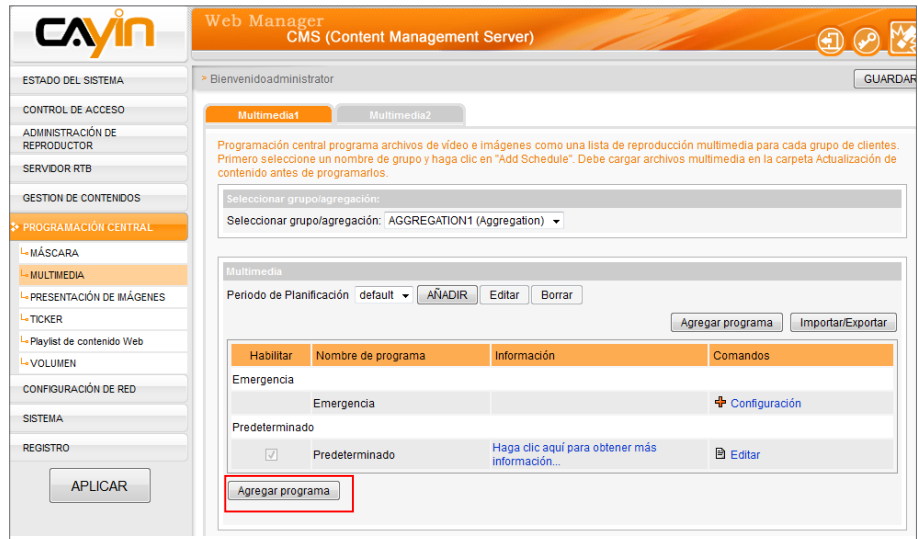

NOTA

Si la tarea programada caduca o contiene una configuración no válida (p. ej., los archivos seleccionados ya no existen), el elemento aparecerá en color rojo.

6. Escriba un "**Nombre de programa**" y seleccione un tipo de programa: "**Semanal**" o "**Reproducir una vez**". Las repeticiones con programa semanal se repiten cada semana. "Los programas "**Reproducir una vez**" sólo tienen lugar una vez. Una vez finalizada la tarea, el programa caducará.

Semanal	Seleccione los días de la semana en que desea reproducir los archivos seleccionados. Defina la hora de inicio y fin del programa dentro de un día.
Reproducir una vez	Escriba la hora inicial, con su fecha/hora, del programa, y escriba su duración.

NOTA

Puede ver la función "**Elemento de programación de alta prioridad**" solo cuando elija una agregación.

7. Si elige una agregación desde el menú desplegable de grupo, verá aquí la función "**Elemento de programación de alta prioridad**". Si habilita la opción, esta programación podrá omitir todos los elementos de programación de grupos situados dentro de

esta agregación durante un intervalo de tiempo que se solape.

8. Seleccione un tipo de contenido multimedia: Vídeo, Imagen, RTB o HTTP/MMS. Active aquí "**Vídeo**"; a continuación, verá todos los archivos de vídeo disponibles en la carpeta multimedia.
9. Elija aquí la relación de visualización. Puede seleccionar auto, 4:3 o 16:9 según su pantalla.
10. Seleccione los archivos que desee y haga clic en [**Seleccionar=>**]. Los archivos seleccionados se duplicarán en la columna "**Archivos seleccionados**". También puede seleccionar una lista de reproducción web aquí directamente. Si desea reproducir todos los archivos de la carpeta multimedia, haga clic en "**Reproducir todos los archivos**".
11. Puede usar [**Subir**] y [**Bajar**] para cambiar el orden de los archivos seleccionados. Si desea quitar archivos desde "**Ficheros Seleccionados**" en la columna de la derecha, seleccione los archivos y haga clic en [**Quitar**]. También puede hacer clic en [**Quitar todo**] para quitar todos los elementos. Haga clic en [**Aleatorio**] para reproducir al azar los archivos seleccionados.

NOTA

También puede seleccionar aquí la Lista de reproducción de vídeo junto con los archivos de vídeo.

NOTA

No se pueden reproducir archivos de vídeo e imágenes en la misma lista de reproducción.

NOTA

Si selecciona archivos que incluyan el símbolo "*" en la ruta, significa que selecciona todos los archivos del mismo tipo de contenido multimedia que estén en dicha carpeta.

**NOTA**

Recuerde seleccionar la función “**Programación central por servidor CMS**” en el Administrador Web de la serie SMP-PRO (**Reproducir > Multimedia**). Para la serie SMP-WEB, recuerde añadir el atributo “**play-server-schedule**” en la etiqueta del reproductor multimedia en un archivo HTML. Consulte el manual del usuario de la serie SMP-WEB.

Programar elemento:

Nombre de programa: Multimedia1

Seleccionar: Semanal Reproducir una vez

Día: Lun Mar Mié Jue Vie Sáb Dom

Desde 09 : 00 (HH:MM)

Hasta 18 : 00 (HH:MM)

Elemento de programación de alta prioridad. (Si habilita la opción, esta programación podrá omitir todos los elementos de programación de grupos situados dentro de esta agregación durante un intervalo de tiempo que se solape.)

Seleccionar: Vídeo Imagen RTB HTTP/MMS Entrada de vídeo

Relación de visualización: auto

Reproducir todos los archivos

Reproducir archivo(s) en una carpeta específica

Todos los ficheros en la carpeta Multimedia

1/*
1/H_dia_mujer.mpg
1/H_tecno_escolar01_V1.mpg
1/H_tecno_escolar01_V2.mpg
1/H_tecno_escolar02_V1.mpg
1/H_tecno_escolar02_V2.mpg
1/H_tecno_escolar03.mpg
1920p/*
1920p/The_Magic_of_Flight_1080.wmv
1920p/a_1920x1080_mpeg2_vbr_10M.mpg
1920p/t_1920x1080_mpeg2_vbr_10M.mpg

Ficheros seleccionados

Seleccionar =>

Seleccionar todo =>

Actualizar

Quitar Quitar todo

Subir Bajar Aleatorio

- Finalmente, haga clic en [**APLICAR**] para aceptar los cambios o en [**CERRAR**] para salir de la ventana sin guardarlos.

6-3-2 Agregar programa - imagen

Los productos de la serie SMP-PRO pueden mostrar imágenes estáticas. Siga estos pasos para agregar un programa para un grupo y editar la lista de reproducción de imágenes.

- Inicie sesión en el servidor de actualización de contenido CMS con la cuenta a la que se permite acceder a la función: “**PROGRAMACIÓN CENTRAL > MULTIMEDIA**”.
- Haga clic en [**PROGRAMACIÓN CENTRAL**] en la página principal y seleccione la subpágina “**MULTIMEDIA**”.
- Seleccione un grupo en el menú desplegable para decidir los

NOTA

Únicamente los productos más recientes de la serie SMP-PRO admiten el tipo de archivo de imagen en la sección Multimedia.

reproductores a los que se aplica este programa.

4. Seleccione o añada un período de programación. Consulte **6-1** para obtener más información.
5. Haga clic en [**Agregar programa**] y comience a editar un nuevo programa.

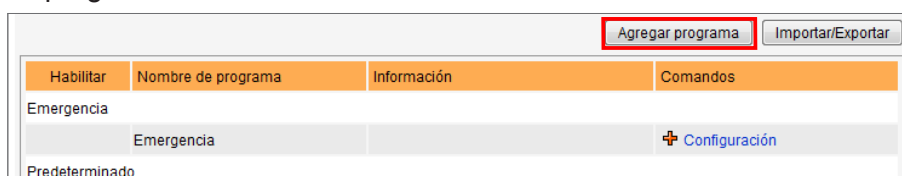

6. Escriba un "**Nombre de programa**" y seleccione un tipo de programa: "**Semanal**" o "**Reproducir una vez**". Las repeticiones con programa semanal se repiten cada semana. "Los programas "**Reproducir una vez**" sólo tienen lugar una vez. Una vez finalizada la tarea, el programa caducará.
7. Si elige una agregación desde el menú desplegable de grupo, verá aquí la función "**Elemento de programación de alta prioridad**". Si habilita la opción, esta programación podrá omitir todos los elementos de programación de grupos situados dentro de esta agregación durante un intervalo de tiempo que se solape.
8. Seleccione un tipo de contenido multimedia: Vídeo, Imagen, RTB o HTTP/MMS. Active aquí "**Imagen**"; a continuación, verá todos los archivos de vídeo disponibles en la carpeta multimedia. Puede mostrar las imágenes como la presentación y definir su "**Duración**" en segundos.
9. Haga clic en "**Escalar a tamaño de pantalla**" si desea ajustar el tamaño de todas las imágenes de manera automática según el área de visualización designado. Puede elegir "**Proporcional**" o

NOTA

Puede ver la función "**Elemento de programación de alta prioridad**" solo cuando elija una agregación.

NOTA

Si la tarea programada caduca o contiene una configuración no válida (p. ej., los archivos seleccionados ya no existen), el elemento aparecerá en color rojo.



NOTA

No se pueden reproducir archivos de vídeo e imágenes en la misma lista de reproducción.

NOTA

Si selecciona “Aleatorio”, todos los archivos de la columna de la derecha se reproducirán de modo aleatorio, sin seguir la secuencia.

NOTA

Recuerde cargar archivos multimedia en la carpeta del servidor CMS antes de programarlos; si no lo hace, no podrá ver ningún archivo aquí.

“**No proporcional**” para su imagen en el menú desplegable.

10. Seleccione los archivos que desee y haga clic en [**Seleccionar=>**]. Los archivos seleccionados se duplicarán en la columna “**Archivos seleccionados**”. Si desea reproducir todos los archivos de la carpeta multimedia, haga clic en “**Reproducir todos los archivos**”. Puede usar [**Subir**] y [**Bajar**] para cambiar el orden de los archivos seleccionados. Si desea quitar archivos desde “**Ficheros Seleccionados**” en la columna de la derecha, seleccione los archivos y haga clic en [**Quitar**]. También puede hacer clic en [**Quitar todo**] y se quitarán todos los elementos de la columna de la derecha. Haga clic en [**Aleatorio**] si desea reproducir al azar los archivos seleccionados.

11. Finalmente, haga clic en [**APLICAR**] para aceptar los cambios o en [**CERRAR**] para salir de la ventana sin guardarlos.

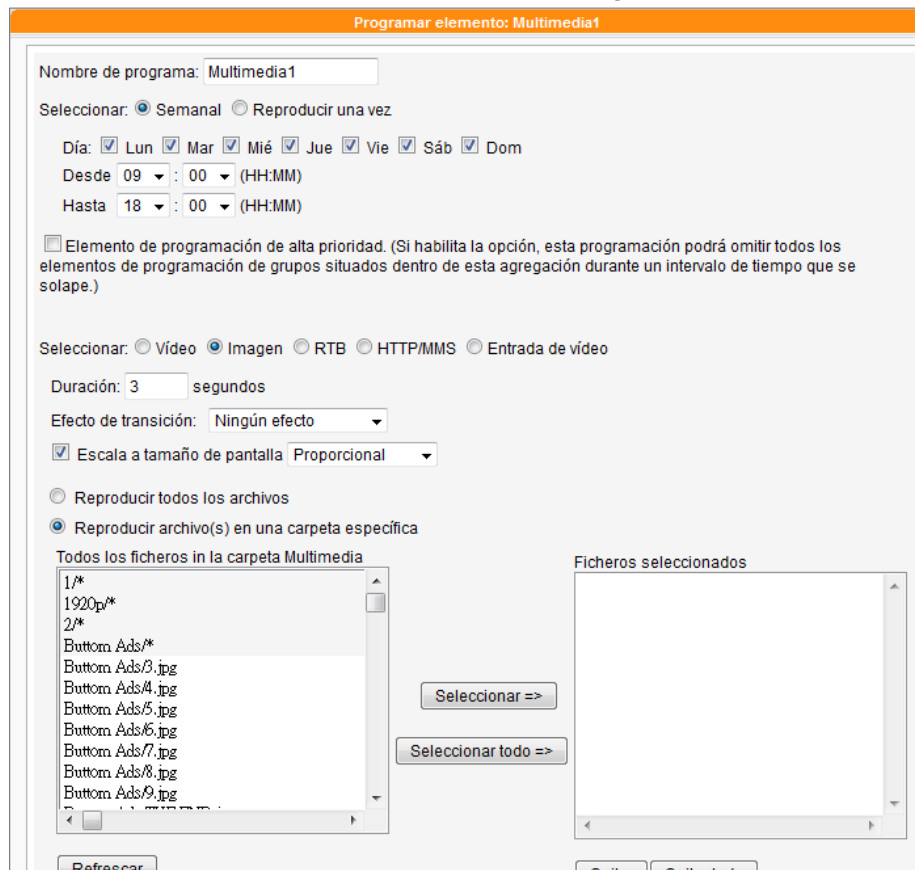

NOTA

La lista de reproducción es el orden en que se reproducirán los archivos de la carpeta “**media**”. Si no edita su propia lista de reproducción, SMP reproducirá todos los archivos de la carpeta multimedia por orden alfabético.

Si crea subcarpetas en la carpeta “**media**”, también se añadirán todos los archivos multimedia de estas subcarpetas a la lista de reproducción, según las siguientes reglas de ordenación: (las primeras reglas tienen prioridad sobre las últimas)

1. Los archivos de la carpeta “**media**” se reproducirán antes que los que se encuentren en las subcarpetas.
2. Los archivos de la carpeta “**media**” se ordenarán y reproducirán por orden alfabético.
3. Las subcarpetas se ordenarán por orden alfabético.
4. Los archivos de las subcarpetas se ordenarán y reproducirán por orden alfabético.

Por ejemplo:



6-3-3 Agregar programa - transmisión de vídeo

También puede mostrar vídeo de transmisión por secuencias con CMS. Seleccione RTB o HTTP/MMS como tipo de contenido multimedia y escriba la configuración adecuada. Puede habilitar la función “**Elemento de programación de alta prioridad**” para omitir todos los elementos de programación de grupos situados dentro de esta agregación durante un intervalo de tiempo que se solape si elige una agregación desde el menú desplegable de grupo.

Programar elemento: Multimedia1

Nombre de programa: Multimedia1

Seleccionar: Semanal Reproducir una vez

Día: Lun Mar Mié Jue Vie Sáb Dom

Desde 09 : 00 (HH:MM)

Hasta 12 : 00 (HH:MM)

Elemento de programación de alta prioridad. (Si habilita la opción, esta programación podrá omitir todos los elementos de programación de grupos situados dentro de esta agregación durante un intervalo de tiempo que se solape.)

Seleccionar: Vídeo Imagen RTB HTTP/MMS Entrada de vídeo

Unicast/Broadcast

Dirección IP Multicast:

Canal RTB: 1 8100

Relación de visualización: 4:3



6-3-4 Agregar programa - entrada de vídeo

También puede mostrar la señal de entrada de vídeo. Seleccione Entrada de vídeo como tipo de contenido multimedia. También puede seleccionar la relación de visualización desde su menú desplegable.

Programar elemento: Multimedia1

Nombre de programa: Multimedia1

Selección: Semanal Reproducir una vez

Día: Lun Mar Mié Jue Vie Sáb Dom

Desde 09 : 00 (HH:MM)

Hasta 12 : 00 (HH:MM)

Elemento de programación de alta prioridad. (Si habilita la opción, esta programación podrá omitir todos los elementos de programación de grupos situados dentro de esta agregación durante un intervalo de tiempo que se solape.)

Selección: Vídeo Imagen RTB HTTP/MMS Entrada de vídeo

Relación de visualización: 4:3

Aplicar Cerrar

6-4 Presentación de imágenes

NOTA

El reproductor de la serie SMP-WEB admite la función Presentación de imágenes > Programación central por **programa** o la **etiqueta de imagen HTML**.

Los reproductores SMP pueden mostrar imágenes en diferentes áreas del fondo de la máscara. Puede reproducir archivos de imagen en el área Multimedia (consulte **6-3-2**). También puede mostrar presentaciones de imágenes en diferentes zonas, salvo la zona Multimedia. Siga estos pasos:

1. Inicie sesión en el servidor de actualización de contenido CMS con la cuenta a la que se permite acceder a la función: **“PROGRAMACIÓN CENTRAL > PRESENTACIÓN DE IMÁGENES”**.
2. Haga clic en [**PROGRAMACIÓN CENTRAL**] en la página principal y seleccione la subpágina **“PRESENTACIÓN DE IMÁGENES”**.

3. Seleccione un grupo o agregación en el menú desplegable para decidir los reproductores a los que se aplica este programa.

4. Seleccione o añada un período de programación. Consulte **6-1** para obtener más información.
5. Haga clic en [**Agregar programa**] y comience a editar un nuevo programa.
6. Escriba un "**Nombre de programa**" y seleccione un tipo de programa: "**Semanal**" o "**Reproducir una vez**". Las repeticiones con programa semanal se repiten cada semana. "Los programas "**Reproducir una vez**" sólo tienen lugar una vez. Una vez finalizada la tarea, el programa caducará. Para la programación semanal, seleccione los días de la semana en que desea reproducir los archivos seleccionados. Defina la hora de inicio y fin del programa dentro de un día. Para el programa "Reproducir una vez", escriba la hora de inicio, con su fecha/hora, del programa, y escriba su duración.
7. Si elige una agregación desde el menú desplegable de grupo, verá aquí la función "**Elemento de programación de alta prioridad**". Si habilita la opción, esta programación podrá omitir todos los elementos de programación de grupos situados dentro de esta agregación durante un intervalo de tiempo que se solape.



8. También puede configurar la hora a la que desea que se reproduzca cada presentación, así como la secuencia de reproducción de los archivos de las carpetas desde el menú desplegable. Si desea ajustar el tamaño de todas las imágenes de manera automática según el área de visualización designado, active “**Escalar a tamaño de pantalla**”. Puede elegir “**Proporcional**” o “**No proporcional**” para su imagen en el menú desplegable.
9. Ahora, seleccione los archivos. Si activa “**Reproducir todos los archivos**”, reproducirá todos los archivos de imagen de la carpeta multimedia. Si desea reproducir todos los archivos de imagen de una carpeta seleccionada, elija una y los reproductores SMP reproducirán todos los archivos de imagen de la carpeta seleccionada.

Programar elemento:

Nombre de programa: Image1

Seleccionar: Semanal Reproducir una vez

AAAA 2011 MM Jun DD 11 HH 10 MM 00

Duración: 1 horas 30 minutos

Elemento de programación de alta prioridad. (Si habilita la opción, esta programación podrá omitir todos los elementos de programación de grupos situados dentro de esta agregación durante un intervalo de tiempo que se solape.)

Duración: 3 segundos

Secuencia: Avanzar

Efecto de transición: Aleatorio

Escala a tamaño de pantalla Proporcional

Reproducir todos los archivos

Reproducir archivo(s) en una carpeta específica

Todos los ficheros in la carpeta Multimedia

Ficheros seleccionados

1/*
1920p/*
2/*
Button Ads/*
Button Ads/3.jpg
Button Ads/4.jpg
Button Ads/5.jpg
Button Ads/6.jpg
Button Ads/7.jpg
Button Ads/8.jpg
Button Ads/9.jpg

Seleccionar =>

Seleccionar todo =>

Actualizar

Quitar Quitar todo

Subir Bajar

NOTA

El reproductor SMP admite dos áreas de presentación de imágenes. Si asigna más de un área de presentación en la máscara, puede seguir los pasos anteriores para realizar la configuración en "**Presentación de imágenes 2**".

10. Finalmente, haga clic en [**APLICAR**] para aceptar los cambios o en [**CERRAR**] para salir de la ventana sin guardarlos.

NOTA

El reproductor de la serie SMP-WEB admite la función Ticker > Programación central por **programa** o la **etiqueta de imagen HTML**.

6-5 Ticker

Con el servidor de actualización de contenido CMS, podrá programar texto en pantalla para cada grupo de clientes desde cada uno o desde una combinación de tres orígenes de texto diferentes: cuadro de texto, archivo de texto y URL. Siga estos pasos para realizar la configuración:

1. Inicie sesión en el servidor de actualización de contenido CMS con la cuenta a la que se permite acceder a la función: **“PROGRAMACIÓN CENTRAL > TICKER”**.
2. Haga clic en **[PROGRAMACIÓN CENTRAL]** en la página principal y seleccione la subpágina **“TICKER”**.



3. Seleccione un grupo o agregación en el menú desplegable para decidir los reproductores a los que se aplica este programa.
4. Seleccione o añada un período de programación. Consulte **6-1** para obtener más información.
5. Haga clic en **[Agregar programa]** y comience a editar un nuevo programa.



6. Escriba un "**Nombre de programa**" y seleccione un tipo de programa: "**Semanal**" o "**Reproducir una vez**". Las repeticiones con programa semanal se repiten cada semana. "Los programas "**Reproducir una vez**" sólo tienen lugar una vez. Una vez finalizada la tarea, el programa caducará. Para la programación semanal, seleccione los días de la semana en que desea reproducir los archivo seleccionados. Defina la hora de inicio y fin del programa dentro de un día. Para el programa "Reproducir una vez", escriba la hora de inicio, con su fecha/hora, del programa, y escriba su duración.
7. Si elige una agregación desde el menú desplegable de grupo, verá aquí la función "**Elemento de programación de alta prioridad**". Si habilita la opción, esta programación podrá omitir todos los elementos de programación de grupos situados dentro de esta agregación durante un intervalo de tiempo que se solape.

Programar elemento:

Nombre de programa:

Seleccionar: Semanal Reproducir una vez

Día: Lun Mar Mié Jue Vie Sáb Dom

Desde : (HH:MM)

Hasta : (HH:MM)

Elemento de programación de alta prioridad. (Si habilita la opción, esta programación podrá omitir todos los elementos de programación de grupos situados dentro de esta agregación durante un intervalo de tiempo que se solape.)

Seleccione de los siguientes orígenes:

Texto:

Archivo de texto:

Escriba URL:

Dirección del texto:

Fuente:

Tamaño de fuente:

Color de fuente: 

R G B

Establecer color de fondo (Se recomienda habilitar el fondo de un solo color para mejorar el rendimiento del ticker.)



R G B

Efecto de desplazamiento de texto:

Velocidad:

Pausa (segundo):

Espaciado de líneas:



NOTA

Si el contexto no está escrito en inglés, elija el tipo de codificación “**UTF-8**” al guardar el archivo de texto.

El formato del vínculo RSS que no esté en inglés también debe estar en la codificación de caracteres UTF-8.

8. Seleccione un origen del ticker.

Texto	Escriba el texto en pantalla directamente aquí.
Archivo de texto	Lea el texto en pantalla de un archivo de texto en la carpeta multimedia. Haga clic en [Escriba uno nuevo] para escribir un nuevo texto en pantalla y podrá elegir de la lista cada vez cuando edite el texto en pantalla.
Escriba URL	El origen de texto procede de un servidor http remoto (servidor web). Escriba aquí una dirección URL de http para recuperar el texto de ticker. También puede recuperar mensajes RSS en directo. Escriba la dirección URL en el cuadro de texto, como http://rss.cnn.com/rss/cnn_us.rss .

9. Defina el tipo de fuente, el tamaño y el color.

10. Si desea utilizar un único color en el fondo de la zona de ticker, puede establecer aquí el color de fondo.

11. Defina un efecto de desplazamiento de texto. Puede elegir una de las opciones siguientes: “**Sin efecto de desplazamiento**”, “**Arrastre sencillo**”, “**Abajo-arriba sencillo**” y “**Abajo-arriba y arrastre**”.

12. Defina una velocidad adecuada. “**1**” representa la velocidad más baja y “**6**”, la más alta.

13. Defina la duración de la “**Pausa**” si elige “**Abajo-arriba sencillo**” o “**Abajo-arriba y arrastre**”. Esta opción hará que el texto haga una pausa durante unos segundos al finalizar una línea.

14. Si elige “**Abajo-arriba sencillo**” como efecto de desplazamiento del texto, configure aquí el valor de “**Espaciado de líneas**” correspondiente.

15. Finalmente, haga clic en [**APLICAR**] para aceptar los cambios o en [**CERRAR**] para salir de la ventana sin guardarlos.

El reproductor SMP admite dos áreas de ticker. Si asigna más de 1

área de ticker en la máscara, puede seguir los pasos anteriores para realizar la configuración en "**Ticker 2**".

NOTA

Vaya a "**ADMINISTRACIÓN DE RECURSOS > LISTA DE REPRODUCCIÓN WEB**" y edite la Lista de reproducción Web en el servidor de actualización de contenido CMS antes de programar aquí la Lista de reproducción Web.

NOTA

Únicamente SMP-WEBDUO admite la Programación central de Lista de reproducción Web 2.

6-6 Lista de reproducción Web

Esta sección sólo se aplica a productos de la serie SMP-WEB. Con el servidor de actualización de contenido CMS, puede programar listas de reproducción preeditadas para cada grupo de clientes. Siga estos pasos para realizar la configuración:

1. Inicie sesión en el servidor de actualización de contenido CMS con la cuenta a la que se permite acceder a la función: "**PROGRAMACIÓN CENTRAL > LISTA DE REPRODUCCIÓN WEB**".
2. Haga clic en [**PROGRAMACIÓN CENTRAL**] en la página principal y seleccione la subpágina "**LISTA DE REPRODUCCIÓN WEB**".
3. Seleccione un grupo o agregación en el menú desplegable para decidir los reproductores a los que se aplica este programa.
4. Seleccione o añada un período de programación. Consulte **6-1** para obtener más información.

The screenshot shows the 'Web Manager CMS (Content Management Server)' interface. The left sidebar contains a menu with 'PROGRAMACIÓN CENTRAL' expanded, showing sub-items like 'MÁSCARA', 'MULTIMEDIA', 'PRESENTACIÓN DE IMÁGENES', 'TICKER', 'Playlist de contenido Web', and 'VOLUMEN'. The main content area is titled 'Web Manager CMS (Content Management Server)' and shows a 'Bienvenido administrador' message. Below this, there are two tabs: 'Playlist de contenido Web1' and 'Playlist de contenido Web2'. A message states: 'Central Scheduling schedules pre-designed playlist for each client group. Select a group name first and click "Add Schedule".' There is a dropdown menu for 'Seleccionar grupo/agregación:' with 'AGREGATION1 (Aggregation)' selected. Below this, there is a section for 'Playlist de contenido Web' with a 'Período de Planificación' dropdown set to 'default' and buttons for 'AÑADIR', 'Editar', and 'Borrar'. There are also 'Agregar programa' and 'Importar/Exportar' buttons. A table with columns 'Habilitar', 'Nombre de programa', 'Información', and 'Comandos' is displayed. The table has two rows: 'Emergencia' and 'Predeterminado'. The 'Predeterminado' row has a checked checkbox and a link 'Haga clic aquí para obtener más información...'. At the bottom, there is an 'Agregar programa' button.



5. Haga clic en [**Agregar programa**] para comenzar a editar un nuevo programa para Lista de reproducción Web.
6. Escriba un "**Nombre de programa**" y seleccione un tipo de programa: "**Semanal**" o "**Reproducir una vez**". Las repeticiones con programa semanal se repiten cada semana. "Los programas "**Reproducir una vez**" sólo tienen lugar una vez. Una vez finalizada la tarea, el programa caducará. Para la programación semanal, seleccione los días de la semana en que desea reproducir los archivos seleccionados. Defina la hora de inicio y fin del programa dentro de un día. Para el programa "Reproducir una vez", escriba la hora de inicio, con su fecha/hora, del programa, y escriba su duración.
7. Si elige una agregación desde el menú desplegable de grupo, es posible que vea aquí la función "**Elemento de programación de alta prioridad**". Si habilita la opción, esta programación podrá omitir todos los elementos de programación de grupos situados dentro de esta agregación durante un intervalo de tiempo que se solape.
8. Seleccione las Listas de reproducción Web preeditadas en "**Lista de reproducción Web**" y haga clic en [**Seleccionar =>**]. Los archivos seleccionados se duplicarán en la columna "**Listas de reproducción seleccionadas**". Puede usar [**Subir**] y [**Bajar**] para cambiar el orden de los archivos seleccionados. Si desea quitar archivos desde "**Listas de reproducción seleccionadas**" en la columna de la derecha, seleccione los archivos y haga

clic en [**Quitar**]. También puede hacer clic en [**Quitar todo**] y se quitarán todos los elementos de la columna de la derecha.

9. Finalmente, haga clic en [**APLICAR**] para aceptar los cambios o en [**CERRAR**] para salir de la ventana sin guardarlos.

6-7 Volumen

Con el servidor de actualización de contenido CMS, puede programar un volumen del sistema predefinido para cada grupo. Siga estos pasos para realizar la configuración:

1. Inicie sesión en el servidor de actualización de contenido CMS con la cuenta a la que se permite acceder a la función: “**PROGRAMACIÓN CENTRAL > VOLUMEN**”.
2. Haga clic en [**PROGRAMACIÓN CENTRAL**] en la página principal y seleccione la subpágina “**VOLUMEN**”.
3. Seleccione un grupo o agregación en el menú desplegable para decidir los reproductores a los



que se aplica este programa.

4. Seleccione o añada un período de programación. Consulte **6-1** para obtener más información.
5. Haga clic en [**Agregar programa**] para comenzar a editar un nuevo programa para volumen.

The screenshot shows the 'Web Manager CMS (Content Management Server)' interface. On the left is a navigation menu with categories like 'ESTADO DEL SISTEMA', 'CONTROL DE ACCESO', 'ADMINISTRACIÓN DE REPRODUCTOR', 'SERVIDOR RTB', 'GESTION DE CONTENIDOS', 'PROGRAMACIÓN CENTRAL' (highlighted), 'CONFIGURACIÓN DE RED', 'SISTEMA', and 'REGISTRO'. The main content area is titled 'VOLUMEN' and contains the following elements:

- A header bar with the text 'VOLUMEN'.
- A sub-header: 'Ajuste el nivel de volumen del sistema.'
- A dropdown menu: 'Seleccionar grupo/agregación: AGGREGATION1 (Aggregation)'.
- A section titled 'Volumen' with a 'Período de Planificación' dropdown set to 'default' and buttons for 'AÑADIR', 'Editar', and 'Borrar'.
- Buttons for 'Agregar programa' and 'Importar/Exportar'.
- A table with columns: 'Habilitar', 'Nombre de programa', 'Información', and 'Comandos'.

Habilitar	Nombre de programa	Información	Comandos
	Emergencia		+ Configuración
<input checked="" type="checkbox"/>	Predeterminado	Haga clic aquí para obtener más información...	Editar

At the bottom of the table area is an 'Agregar programa' button.

6. Escriba un "**Nombre de programa**" y seleccione un tipo de programa: "**Semanal**" o "**Reproducir una vez**". Las repeticiones con programa semanal se repiten cada semana. "Los programas "**Reproducir una vez**" sólo tienen lugar una vez. Una vez finalizada la tarea, el programa caducará. Para la programación semanal, seleccione los días de la semana en que desea reproducir los archivos seleccionados. Defina la hora de inicio y fin del programa dentro de un día. Para el programa "Reproducir una vez", escriba la hora de inicio, con su fecha/hora, del programa, y escriba su duración.
7. Si elige una agregación desde el menú desplegable de grupo, verá aquí la función "**Elemento de programación de alta prioridad**". Si habilita la opción, esta programación podrá omitir

todos los elementos de programación de grupos situados dentro de esta agregación durante un intervalo de tiempo que se solape.

8. Seleccione el volumen del sistema. Los números mayores indican sonidos con un volumen mayor.

9. Finalmente, haga clic en **[APLICAR]** para aceptar los cambios o en **[CERRAR]** para salir de la ventana sin guardarlos.

6-8 Adición de un programa de emergencia

Programación de emergencia (o Evento de emergencia) es un elemento especial de programación que no se activa automáticamente según una hora predefinida, sino manualmente. Después de configurar la programación de emergencia, podrá activarla en cualquier momento mediante CMS o SuperMonitor. La programación de emergencia tiene una prioridad mayor a la de cualquier otro tipo de programación.

6-8-1 Configuración de un programa de emergencia

Puede configurar un elemento de programa de emergencia para cada tipo de contenido multimedia (Multimedia, Presentación de imágenes, Ticker, Máscara, Lista de reproducción Web y Volumen) para un grupo específico.



1. Inicie sesión en el servidor de actualización de contenido CMS con la cuenta a la que se permite acceder a la función: “**PROGRAMACIÓN CENTRAL**”.
2. Haga clic en [**PROGRAMACIÓN CENTRAL**] en la página principal y seleccione una subpágina de los seis siguientes: Multimedia, Presentación de imágenes, Ticker, Máscara, Lista de reproducción Web y Volumen. Cuando active el modo de emergencia para un grupo, se activarán al mismo tiempo todas las programaciones de emergencia de este grupo, independientemente de en cuál de los anteriores elementos se encuentren.

Habilitar	Nombre de programa	Información	Comandos
Emergencia			
	Emergencia		+ Configuración
Semanal			
<input checked="" type="checkbox"/>	Multimedia1	Lun Mar Mié Jue Vie Sáb Dom 09:00-18:00	Editar Eliminar
<input checked="" type="checkbox"/>	Image1	Lun Mar Mié Jue Vie Sáb Dom 19:00-22:00	Editar Eliminar

3. Seleccione un grupo o agregación en el menú desplegable para decidir los reproductores a los que se aplica este programa.
4. Haga clic en [**Configuración**] en la columna Comando del elemento de programa especial “**Emergencia**”.
5. Siga las instrucciones en la ventana emergente y configure una tarea de programación igual que cualquier otra programación.

6-8-2 Activar programa de emergencia

1. Inicie sesión en el servidor de actualización de contenido CMS con la cuenta a la que se permite acceder a la función: “**Activar programa de emergencia**”.

<input checked="" type="checkbox"/> Acceso a carpeta Compartida
<input checked="" type="checkbox"/> FTP
<input checked="" type="checkbox"/> Super Monitor
<input checked="" type="checkbox"/> Activar programa de emergencia

2. En la parte superior del Administrador Web de CMS, puede ver el botón para activar el Programa de emergencia. Haga clic en él.

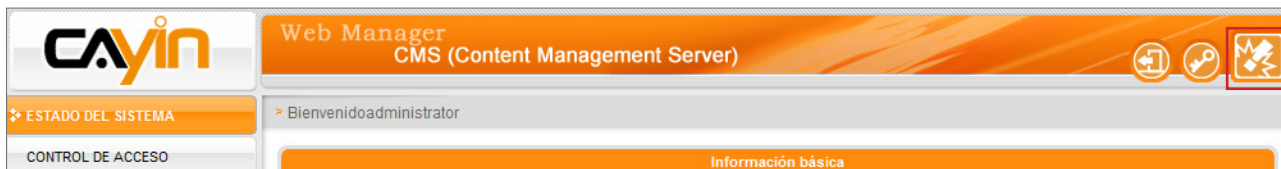

3. Puede activar o detener el programa de emergencia aquí si hace clic en el botón **[Activar]** o **[Detener]**. Al hacer clic en **[Activar todo]** o **[Detener todo]**, podrá habilitar o detener el programa de emergencia para todos los grupos.

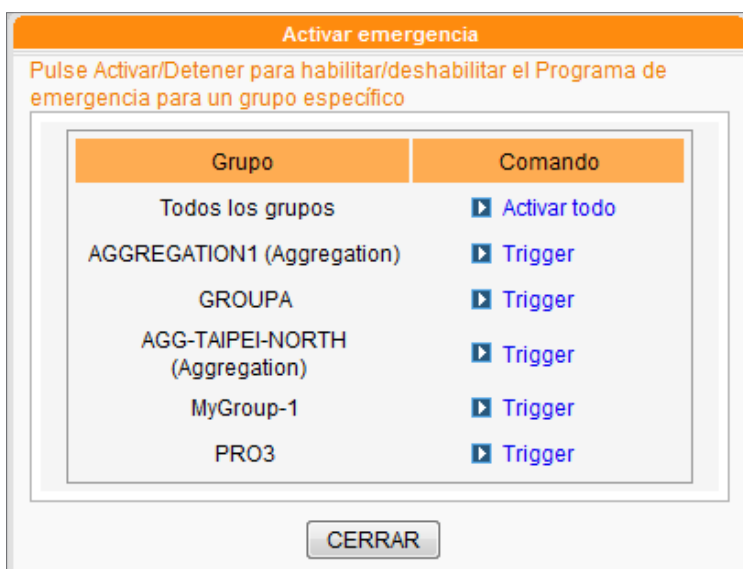

4. Si alguno de los grupos se encuentra en modo de emergencia, el botón Emergencia de la parte superior del Administrador Web comenzará a parpadear.



5. Si el programa de emergencia del Grupo se encuentra en modo activado, los reproductores que pertenezcan a dicho grupo, así como los configurados como programación central, cambiarán para reproducir el elemento del programa preconfigurado.



6-9 Importar/Exportar programa

Puede hacer clic en el botón **[Importar]** / **[Exportar]** en la página Programación central del Administrador Web para importar o exportar la tabla Programa.

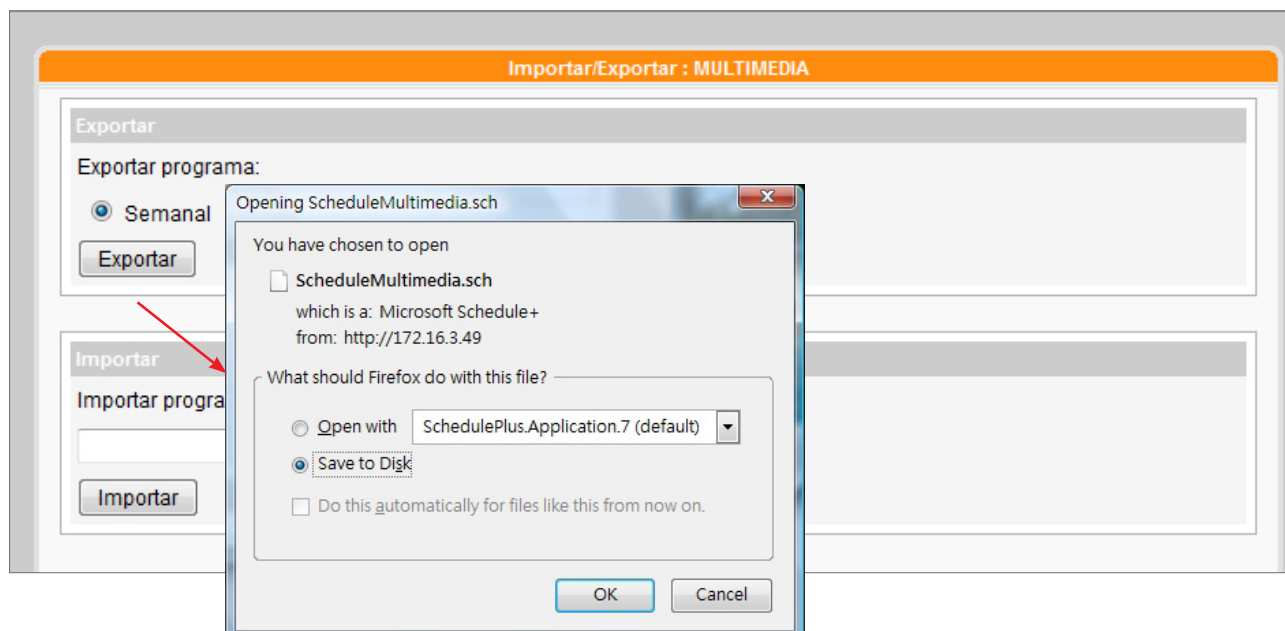

Una vez exportado el archivo de programa, podrá importar la tabla de programa a otros grupos u otros servidores de actualización de contenido CMS.

6-10 Prioridad de programas

Los reproductores SMP ejecutan programas basándose en las siguientes reglas de prioridad:

Con alta prioridad de la agregación:

Emergencia (Agregación) > Emergencia (Grupo) > Reproducir una vez (Agregación) > Reproducir una vez (Grupo) > Semanal (Agregación) > Semanal (Grupo) > Predeterminado (Agregación) > Predeterminado (Grupo)

Sin alta prioridad de la agregación:

Emergencia (Grupo) > Emergencia (Agregación) > Reproducir una vez (Grupo) > Reproducir una vez (Agregación) > Semanal (Grupo) > Semanal (Agregación) > Predeterminado (Grupo) > Predeterminado (Agregación)

7

Configuración de sistema y de red

7-1 Estado del sistema	86
7-1-1 Información básica	86
7-1-2 Información avanzada	87
7-1-3 Información de firmware	87
7-2 Configuración del sistema.....	88
7-2-1 Establezca la hora del sistema	89
7-2-2 Establecer reinicio automático	90
7-2-3 Cambiar el puerto de servicio de SuperMonitor 3.....	90
7-2-4 Cambiar la clave de encriptación de SuperMonitor 3.....	91
7-2-5 Definir idioma	91
7-2-6 Mantenimiento del sistema.....	92
7-2-7 Importar/exportar/restaurar configuraciones	93
7-3 Configuración de red	94
7-4 CMS y Firewall NAT	95

**NOTA**

Consulte “**7-4 CMS y Firewall NAT**” si coloca el servidor de actualización de contenido CMS detrás de un firewall NAT.

Cuando instale CMS por primera vez, deberá realizar la configuración de red, actualizar el firmware o utilizar otras herramientas de administración. En las páginas “**ESTADO DEL SISTEMA**”, “**CONFIGURACIÓN DEL SISTEMA**” y “**CONFIGURACIÓN DE RED**”, puede comprobar la información del sistema del servidor de actualización de contenido CMS, administrar el sistema y realizar la configuración de red.

7-1 Estado del sistema

En la página “**ESTADO DEL SISTEMA**”, puede acceder a toda la información relacionada con el sistema desde tres partes: “**Información básica**”, “**Información avanzada**” e “**Información de firmware**”.

7-1-1 Información básica

Nombre de host, Modelo del producto, Versión de firmware y Fecha/hora actual muestran información del estado actual del servidor de actualización de contenido CMS. Consulte “**7-3 Configuración de red**” para especificar el nombre de host y al capítulo “**7-2 Configuración del sistema**” para cambiar la fecha/hora/zona horaria.

Información básica
Información básica del estado del sistema
Nombre de host: CMS
Modelo del producto: CMS
Versión de firmware: 8.0 ,Build 11084
Fecha/hora actual: 2011/06/10 19:09:38
Zona horaria: (GMT+08:00) Taipei

7-1-2 Información avanzada

Puede comprobar los usos relacionados con el hardware en la “**Información avanzada**”.

Información avanzada

Información avanzada del estado del sistema

Utilización del procesador Uso 11.5%

Uso de memoria: Total 241.39MB , Usado 233.49MB , Uso 96.7%

Uso de disco del sistema: Total 146.12GB , Usado 17.61GB , Uso 12.0%

Uso de carpeta multimedia: Total 146.12GB , Usado 17.61GB , Uso 12.0%

Dirección IP: 172.16.8.52 Máscara de subred: 255.255.0.0

DNS1: 168.95.1.1 DNS2: 4.2.2.1

Puerta de enlace: 172.16.0.1

Dirección MAC: 00:30:18:4B:7D:A3

Utilización del procesador	Uso de la CPU en tiempo real
Uso de memoria	Uso de la memoria DRAM del sistema
Uso de disco del sistema	Uso del disco de firmware del sistema. Si el uso supera el 95%, sugerimos encarecidamente que no cargue más parches para impedir la sobrecarga del disco.
Uso de carpeta multimedia	Uso del disco de la carpeta multimedia. Si se queda sin espacio en disco, no podrá añadir más archivos multimedia a la carpeta multimedia.
Información de red	Aquí podrá comprobar la dirección IP y otra información de red relacionada.

7-1-3 Información de firmware

Aquí puede comprobar toda la información de parches actualizados. Si desea actualizar el firmware, consulte la sección "**7-2-6 Mantenimiento del sistema**".

Información de firmware

Información de firmware del sistema

3 parche(s) del sistema.

- P11440: Fix few issues in Aggregation and Program functions.
- P11448: Fix issue for uploading patch from SuperMonitor. (Special patch only)
- P11453: Fix bugs for editing Program Image Slideshow image playlist in non-IE browser.



7-2 Configuración del sistema

En la página "**CONFIGURACIÓN DEL SISTEMA**", puede reajustar la fecha y hora del sistema, la hora de reinicio automático y el idioma del sistema.

The screenshot shows the 'Configuración del sistema' (System Configuration) page in the Cayin CMS Web Manager. The page has a left sidebar with navigation options and a main content area with various configuration settings.

Web Manager CMS (Content Management Server)

Bienvenido administrador GUARDAR

Configuración del sistema

En esta sección puede realizar la configuración básica del sistema.

Fecha y hora actual: 2011/6/10 19:08:55

Establecer hora del sistema

AAA: 2011 MM: Jun DD: 10

HH: 19 MM: 8 SS: 43

Zona horaria: (GMT+08:00) Taipei

Deshabilitar el servicio NTP

Habilitar el servicio NTP

Servidor NTP: time.windows.com Actualizar ahora Testeo (Estado: *)

Establecer reinicio automático a las

1 en punto

9 en punto

17 en punto

Cambiar puerto de servicio de Super Monitor y Lista de clientes (20000 ~ 30000):

Número de puerto: 20000

Cambiar la clave de cifrado de SuperMonitor:

Clave compartida:

Otra información:

Idioma del sistema: Español

GUARDAR

7-2-1 Establezca la hora del sistema

Siga estos pasos para definir la hora del sistema.

1. Inicie sesión en el servidor de actualización de contenido CMS con la cuenta a la que se permite acceder a la función: **“CONFIGURACIÓN DEL SISTEMA”**.
2. Habilite **“Establecer hora del sistema”** y escriba la fecha del sistema para el servidor. **“AAAA”** representa **“Año”**, **“MM”** significa **“Mes”** y **“DD”** es el **“Día”**.
3. Escriba la hora para el servidor. **“HH”** representa un reloj de 24 horas. **“MM”** indica **“Minuto”** y **“SS”**, **“Segundos”**.
4. También puede elegir la función NTP para sincronizar los relojes de los reproductores multimedia de un servidor NTP automáticamente (p. ej. time.nist.gov). CMS actualizará la hora del sistema desde el servidor NTP cada 7 días o cuando se reinicie el sistema. También puede hacer clic en **[Actualizar ahora]** para actualizar la hora inmediatamente. Haga clic en **[Probar]** para verificar la disponibilidad del servidor NTP.

NOTA

Compruebe la configuración de DNS cuando actualice la hora del sistema desde un servidor NTP con nombre de dominio.



5. Cuando finalice la configuración, haga clic en [**GUARDAR**] y [**APLICAR**].

Configuración del sistema

En esta sección puede realizar la configuración básica del sistema.

Fecha y hora actual 2011/6/10 19:41:59

Establecer hora del sistema

AAAA 2011 MM Jun DD 10

HH 19 MM 41 SS 54

Zona horaria: (GMT+08:00) Taipei

Deshabilitar el servicio NTP

Habilitar el servicio NTP

Servidor NTP:

time.windows.com Actualizar ahora Testeo (Estado: *)

7-2-2 Establecer reinicio automático

También puede asignar de uno a tres momentos determinados en un día en los que se reiniciará el servidor automáticamente. Active la casilla y seleccione la hora. A continuación, haga clic en [**Guardar**] para guardar la configuración.

Establecer reinicio automático a las

1 en punto

9 en punto

17 en punto

7-2-3 Cambiar el puerto de servicio de SuperMonitor 3

Aquí puede cambiar el puerto de servicio de Super Monitor 3 (el valor predeterminado es 20000).

Cambiar puerto de servicio de Super Monitor y Lista de clientes (20000 ~ 30000):

Número de puerto 20000

Deutsch

NOTA

Esta función solamente está disponible para SuperMonitor 3 y CMS v. 7.0, 6.5 y posteriores.

7-2-4 Cambiar la clave de encriptación de SuperMonitor 3

Aquí puede cambiar la clave de encriptación de SuperMonitor 3 para evitar que otros usuarios de SuperMonitor 3 accedan a su servidor de actualización de contenido CMS. La clave predeterminada será la misma que la de todos los servidores de actualización de contenido CMS comercializados. Recuerde restablecer aquí su contraseña si desea habilitar esta función.

7-2-5 Definir idioma

Aquí puede seleccionar el idioma del sistema. Ofrecemos 10 idiomas del sistema: inglés, francés, alemán, español, italiano, japonés, polaco, thailandés, chino tradicional y chino simplificado. Seleccione un idioma del sistema. A continuación, haga clic en [**GUARDAR**] para guardar la configuración.

**NOTA**

Recuerde hacer clic en **[GUARDAR]** en la parte inferior para guardar la configuración y, a continuación, en **[APLICAR]** en la columna izquierda para que la configuración entre en vigor.

7-2-6 Mantenimiento del sistema

Puede actualizar el firmware del sistema cargando el archivo de revisión de CAYIN. Para actualizar la versión de firmware del servidor, seleccione el archivo y haga clic en **[Cargar]**.

También puede reiniciar o cerrar el sistema haciendo clic en el botón correspondiente al final de la página.

7-2-7 Importar/exportar/restaurar configuraciones

Puede exportar la configuración del sistema a un archivo local e importarla más tarde al mismo o a otro equipo. Sólo puede cargar el archivo de configuración en los dispositivos con una versión de firmware y un modelo idénticos.

The screenshot shows a web interface titled "Importar/Exportar" with a sub-header "Importar/Exportar configuración del sistema". It is divided into three main sections:

- Exportar:** A section titled "Exportar configuración del sistema a un archivo" with a single "Exportar" button.
- Importar:** A section titled "Importar configuración del sistema de un archivo" featuring a text input field, a "Browse..." button, and an "Importar" button.
- Restaurar:** A section titled "Configuración predeterminada de restauración" with a single "Restaurar" button.

**NOTA**

Para usar la función de multidifusión del Servidor RTB, deberá configurar correctamente la dirección IP de la Puerta de enlace.

7-3 Configuración de red

Aquí puede asignar un nombre de host al servidor y definir el modo de conexión a red. Puede seleccionar “**Ciente DHCP (IP automática)**” para que el servidor recupere automáticamente la configuración IP. Para utilizar la configuración de IP estática, seleccione “**Dirección IP estática**” y escriba información tal como máscara de subred, puerta de enlace y dirección IP del servidor DNS.

Haga clic en [**Guardar**] en la parte inferior para guardar la configuración y haga clic en [**Aplicar**] en la columna izquierda para que la configuración entre en vigor.

The screenshot shows the 'Web Manager CMS (Content Management Server)' interface. On the left is a navigation menu with options: ESTADO DEL SISTEMA, CONTROL DE ACCESO, ADMINISTRACIÓN DE REPRODUCTOR, SERVIDOR RTB, GESTIÓN DE CONTENIDOS, PROGRAMACIÓN CENTRAL, CONFIGURACIÓN DE RED (highlighted), SISTEMA, and REGISTRO. Below the menu is an 'APLICAR' button. The main content area is titled 'Configuración de red' and contains the following fields and options:

- Nombre de host: CMS
- Radio buttons for connection mode:
 - Cliente DHCP (IP automática)
 - Dirección IP estática
- Fields for static IP configuration (disabled):
 - Dirección IP
 - Máscara de subred
 - Puerta de enlace
 - DNS-1
 - DNS-2
- A 'GUARDAR' button at the bottom right.

7-4 CMS y Firewall NAT

CMS proporciona numerosos servicios a su PC y reproductores SMP mediante protocolos TCP/UDP. Por lo tanto, deberá reenviar el puerto de servicio a la dirección IP de CMS si instala CMS detrás de un firewall NAT y accede a servicios de CMS a través de Internet.

Servicio	Función	Puerto
HTTP (WEB)	Actualización de contenidos Administrador Web Lista de clientes	80 (TCP)
FTP	FTP	20, 21 (TCP)
SMB	Carpeta compartida	139 (TCP+UDP)
Comando SMP/CMS	Lista de clientes Super Monitor	20000 (TCP)

Consulte el manual de su firewall para obtener la configuración de firewall detallada. Puede consultar el capítulo relacionado con Servidor virtual o Reenvío de puertos.

Por ejemplo:

Dirección IP local	Protocolo	Puerto
192.168.1.2	TCP	20-21
192.168.1.2	TCP+UDP	139
192.168.1.2	TCP	80
192.168.1.2	TCP+UDP	20000

8 ■ REGISTRO



NOTA

Puede usar un software compatible con syslog para recibir registros de syslog en un PC, como CAYIN Super Reporter.

En esta sección, realizará la configuración relacionada con los archivos de registro, que son los registros de las actividades CMS usadas con fines estadísticos. La función Syslog permite que un software de registro independiente recupere y analice más adelante los archivos de registro.

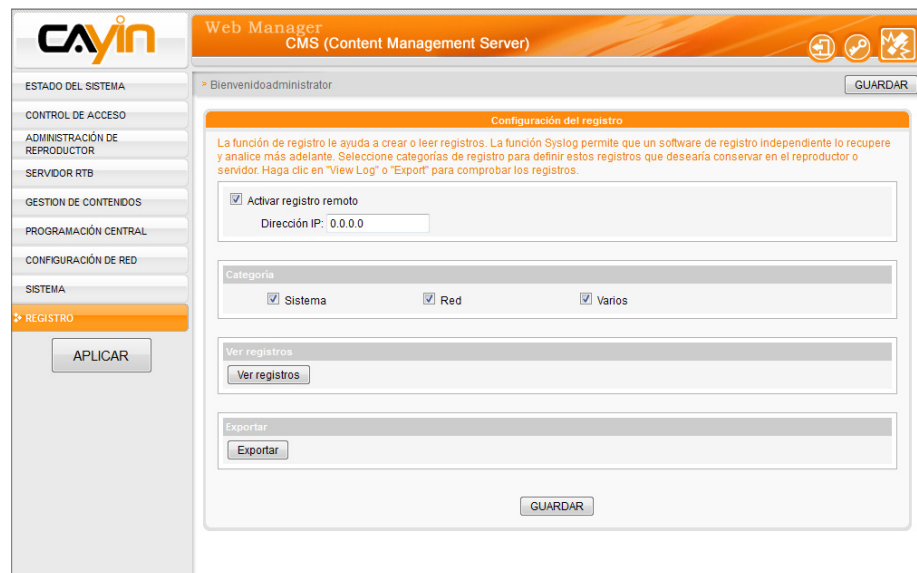

1. Si desea almacenar registros en el servidor de Syslog, haga clic en **"Habilitar Syslog"** y escriba la dirección IP del servidor de Syslog.
2. Seleccione categorías de registro para definir estos registros que desearía conservar en el reproductor o servidor.

NOTA

Si configura el Bloqueador de ventanas emergentes en su explorador, la función **"Exportar"** no funcionará correctamente. Desactive el **"Bloqueador de ventanas emergentes"** o añada el Administrador Web de CMS a la **"Lista de sitios web permitidos"**.

Sistema	Cambio de estado del sistema o error del sistema
Red	Cambio de estado o configuración de la red
Varios	Otros archivos de registro

3. Haga clic en **[Ver registros]** para ver los registros.
4. Haga clic en **[Exportar]**; a continuación, podrá exportar y guardar los archivos de registro como xx.log. El archivo de registro es un archivo de texto que podrá editar y analizar con su editor de texto favorito, como Bloc de notas, Excel, etc. Siga las instrucciones del navegador.